

THOMSON

FR

DS120CD / DS121CD
DS122CD

**CD / BLUETOOTH / FM / ENTRÉE USB /
AUDIO**



MODE D'EMPLOI

AVANT D'UTILISER CET APPAREIL, VEUILLEZ LIRE
ATTENTIVEMENT CE MODE D'EMPLOI ET LE CONSERVER AFIN DE
POUVOIR LE CONSULTER ULTÉRIEUREMENT.

Démarrage	2	Avertissement concernant les piles	11
Avertissements et consignes de sécurité	2	Protection de l'environnement	12
Contenu de la boîte	4	Informations complémentaires	13
Description des pièces	4	Déclaration de conformité	13
Avant de commencer	7	Garantie	13
Fonctionnement	7		
Utilisation	8		

Démarrage

- Sortez l'appareil de la boîte.
- Retirez tous les matériaux d'emballage du produit.
- Placez les matériaux d'emballage dans la boîte ou jetez-les en toute sécurité en respectant les consignes de tri sélectif figurant sur l'emballage de l'appareil.

Avertissements et consignes de sécurité

Vous devez avoir lu et compris toutes les instructions avant d'utiliser cet appareil. En cas de dommages dus au non-respect des instructions, la garantie ne s'appliquera pas.



1. Ne retirez jamais le boîtier de cet appareil.
2. Ne placez jamais cet appareil sur un autre équipement électrique.
3. Protégez le cordon d'alimentation de façon à éviter de marcher dessus ou de le coincer, particulièrement au niveau des fiches, des prises de courant et du point de sortie de l'appareil. Vérifiez que la tension d'alimentation correspond à la tension indiquée sur la plaque à l'arrière de l'appareil. Lorsque vous débranchez la prise secteur, retirez toujours la fiche de la prise. Ne tirez jamais sur le cordon. Avant de brancher la prise secteur, assurez-vous d'avoir effectué tous les autres branchements.
4. Utilisez uniquement des équipements/accessoires recommandés par le fabricant.
5. Confiez toutes les réparations de l'appareil à des réparateurs qualifiés. Une réparation est nécessaire quand l'appareil a été endommagé d'une quelconque manière, notamment :
 - si le cordon d'alimentation est endommagé ;
 - en cas de déversement de liquide ou d'insertion d'objets dans l'appareil ;
 - en cas d'exposition de l'appareil à la pluie ou à l'humidité ;
 - si l'appareil ne fonctionne pas normalement ;
 - ou si l'appareil est tombé ou a subi un choc.
6. La plaque signalétique se trouve sur la partie inférieure de l'appareil.
7. Ne bloquez jamais les orifices de ventilation.
8. Assurez-vous de disposer d'un espace suffisant pour assurer la ventilation. Placez le produit sur une surface stable.
9. Cet appareil doit être utilisé dans un environnement tempéré, à l'abri de la lumière directe du soleil, des flammes nues ou de la chaleur, des appareils de chauffage, des cuisinières ou de tout autre appareil (y compris des amplificateurs) qui génère de la chaleur. Ne l'installez pas à proximité de sources de chaleur.

10. Les batteries (bloc-batterie ou piles installées) ne doivent pas être exposées à une chaleur excessive, comme les rayons du soleil, un incendie, etc.
11. Débranchez toujours l'appareil avant de le nettoyer. Ne lubrifiez aucune partie de cet appareil. Nettoyez-le avec un chiffon doux. N'utilisez pas de produits abrasifs ni de nettoyeurs agressifs.
12. Assurez-vous de toujours pouvoir accéder facilement au cordon d'alimentation, à la fiche ou à l'adaptateur, afin de pouvoir débrancher cet appareil de la prise secteur si nécessaire.
13. N'utilisez pas cet appareil à proximité d'un point d'eau. Il ne doit pas entrer en contact avec des gouttes ni des éclaboussures. N'utilisez pas cet appareil dans un environnement humide ou mouillé.
14. Débranchez cet appareil en cas d'orage ou si vous n'allez pas l'utiliser pendant une longue période.
15. Cet appareil peut être utilisé par des enfants âgés de 8 ans et plus, ainsi que par des personnes présentant des capacités physiques, sensorielles ou mentales réduites ou un manque d'expérience et de connaissances, à condition qu'ils soient surveillés ou aient reçu des instructions concernant l'utilisation de l'appareil en toute sécurité et comprennent les risques encourus. Les enfants ne doivent pas jouer avec l'appareil, ni avec le cordon (risque d'étranglement). Le nettoyage et l'entretien ne doivent pas être effectués par des enfants sans surveillance.
16. Cet appareil doit être alimenté uniquement en très basse tension de sécurité correspondant au marquage figurant sur l'appareil.
17. La batterie doit être retirée de l'appareil avant de le mettre au rebut. L'appareil doit être débranché de l'alimentation lorsque vous retirez la batterie.
18. Lors de l'utilisation du produit, il doit être placé à au moins 20 cm de distance du corps humain.
19. Cet appareil est réservé à un usage domestique ; ne l'utilisez pas à l'extérieur.



AVERTISSEMENT:

Appareil à Laser de Classe 1

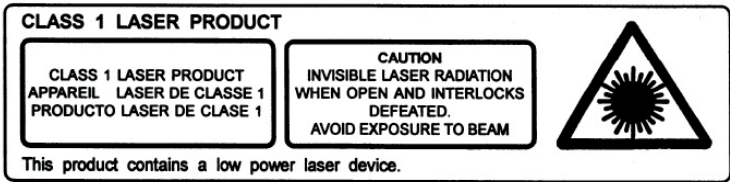

Avertissement : ne touchez pas la lentille laser.



Le symbole de l'éclair dans un triangle équilatéral avertit les utilisateurs de la présence, à l'intérieur de l'appareil, de tensions électriques dangereuses non isolées suffisamment puissantes pour présenter un risque d'électrocution.



Le point d'exclamation dans un triangle indique la présence de consignes importantes relatives au fonctionnement et à l'entretien (réparation) dans la documentation accompagnant l'appareil.

Matériau de classe II	
Courant continu	
Courant alternatif	
Pour une utilisation à l'intérieur uniquement	

Contenu de la boîte



Vérifiez et identifiez le contenu de votre boîte :

- Unité principale
- Télécommande
- Manuel d'utilisation
- Câble Line-in

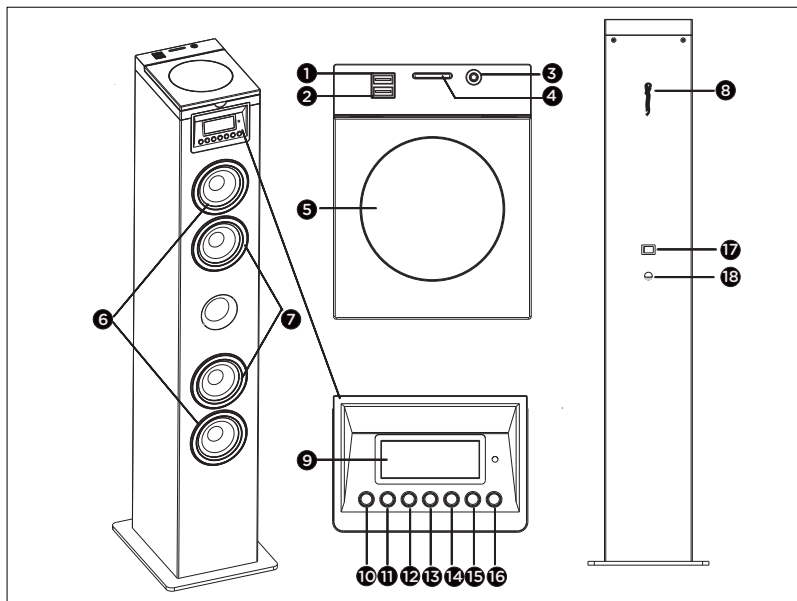
Description des pièces







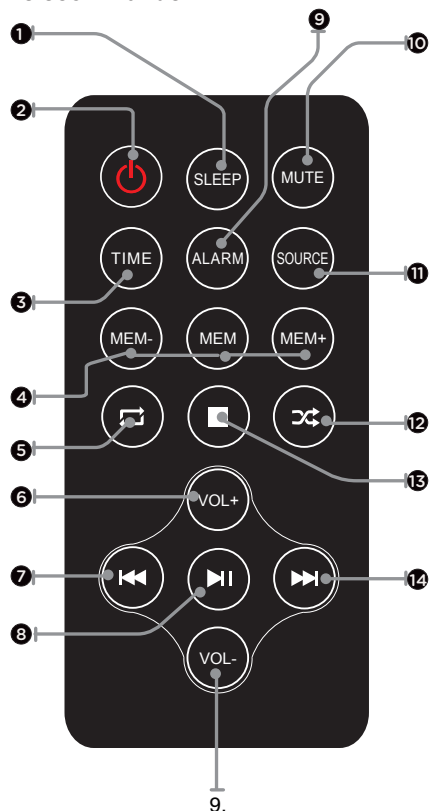

Commandes

1. Port USB
2. Port de recharge USB
3. Entrée Audio:Brancher une source audio externe.
4. Lecteur de carte SD
5. Couvercle du plateau CD
6. Haut-parleur d'aigus
7. Haut-parleurs
8. Antenne FM
9. Écran:Afficher le statut actuel.
10. Veille:Allumer l'appareil ou le mettre en veille.
11. Source :Sélectionner une source : CD, Bluetooth,USB, FM ou Entrée AUDIO.
12. 
Revenir à la piste précédente.
Régler la fréquence radio.
Maintenir la touche appuyée pour effectuer une recherche dans une piste ou un fichier.
13. 
Démarrer la lecture ou la mettre en pause.
14. 
Passer à la piste suivante.
Régler la fréquence radio.
Maintenir la touche appuyée pour effectuer une recherche dans une piste ou un fichier.
15. VOL -:
Baisser le volume.
16. VOL +:
Monter le volume.
17. Bouton marche/arrêt:
Allumer ou éteindre l'enceinte colonne.
18. Prise d'alimentation:
Cordon d'alimentation

Télécommande



Fonctions de la télécommande :

1. SLEEP (Dormir)
Appuyer plusieurs fois pour régler le minuteur dormir afin que l'appareil s'éteigne après la durée réglée.
2. POWER (Marche/Arrêt)
Allumer ou éteindre l'appareil.
3. TIME (Heure)
Régler l'alarme dans le mode veille.
4. MEM / MEM+ / MEM-
Appuyer sur MEM pour préréglager la station de radio actuelle.
Appuyer sur MEM+/MEM- pour sélectionner une station FM.
5. 
Sélectionner le mode de répétition dans le mode CD.
6. VOLUME+
Monter le volume.
7. 
Revenir à la piste précédente.
8. 
Démarrer la lecture ou la mettre en pause.
9. VOLUME-
Baisser le volume.
10. ALARME
Régler l'alarme dans le mode veille.
11. MUTE (Sourdine)
Désactiver ou réactiver le son.
12. SOURCE
Sélectionner une source : CD, Bluetooth, USB, FM ou Entrée Audio.
13. 
Sélectionner le mode de répétition dans le mode CD.
14. 
Arrêter la lecture.
15. 
Passer à la piste suivante.

Avant de commencer

Positionnez l'appareil à l'endroit souhaité. Branchez la fiche dans la prise électrique et allumez-la si c'est nécessaire.

Alimentation secteur de l'appareil : 230 V 50 Hz

Connectez la fiche secteur à la prise secteur murale (230 V).

Avertissement :

- Avant d'utiliser l'unité, vérifiez que l'alimentation électrique est compatible avec les 230 V (50 Hz) de l'unité.
- Ne branchez pas et ne débranchez pas le câble d'alimentation avec les mains mouillées.
- Lorsque vous prévoyez de ne pas utiliser l'appareil pendant une longue période (vacances, etc.), débranchez la fiche de la prise secteur.
- Lorsque vous débranchez la fiche d'alimentation de la prise secteur, saisissez le bout de la fiche ; ne tirez pas sur le cordon, afin d'éviter toute électrocution provoquée par le câble endommagé.

Veille automatique

Lorsque vous lisez des supports audio depuis un périphérique connecté, la micro chaîne passera automatiquement en veille si :

- vous n'appuyez sur aucun bouton pendant 10 minutes ;
- le périphérique connecté n'a transmis aucune donnée audio depuis 10 minutes.

Régler l'horloge

Après avoir branché l'appareil dans une prise secteur ou après une coupure de courant, l'écran LED affiche « 0:00 ». L'appareil doit être dans le mode veille pour pouvoir régler l'horloge.

- 1.Appuyez sur la touche **TIME**, les chiffres affichés clignotent.
- 2.Appuyez sur les touches **◀◀/▶▶** plusieurs fois pour régler les chiffres des heures. Appuyez sur **TIME** pour confirmer le réglage des heures.
- 3.Les chiffres des minutes clignotent.
- 4.Appuyez sur les touches **◀◀/▶▶** plusieurs fois pour régler les chiffres des minutes. Appuyez sur **TIME** pour confirmer le réglage des minutes.

Régler l'alarme

Cet appareil peut être utilisé comme réveil, la source CD/USB/FM peut être sélectionnée pour être diffusée à l'heure réglée.

- 1.Appuyez sur **ALARM** pour mettre l'appareil en veille.
- 2.Vérifiez que vous avez correctement réglé l'horloge.
- 3.Appuyez sur **ALARM** appuyée dans le mode veille, l'écran s'allume dans le mode de réglage de l'alarme et l'affichage clignote.
- 4.Appuyez sur **ALARM** pour confirmer, l'heure affichée clignote.
- 5.Appuyez sur les touches **◀◀/▶▶** plusieurs fois pour régler les chiffres des heures. Appuyez sur **ALARM** pour confirmer.
- 6.Appuyez sur **◀◀/▶▶** pour régler les chiffres des minutes.
- 7.Appuyez sur **ALARM** pour confirmer, puis appuyez sur **◀◀/▶▶** pour sélectionner CD/FM/USB.Appuyez sur **ALARM** pour confirmer.
- 8.Le volume montera progressivement de 0 à 20

9.Appuyez sur la touche **ALARM** dans le mode veille, l'écran s'allume dans le mode de réglage de l'alarme et l'affichage clignote.

10.Appuyez sur **◀◀ / ▶▶** pour sélectionner OFF afin d'annuler l'alarme.

Mode Dormir

Maintenez la touche **SLEEP** appuyée, l'affichage clignote. Appuyez plusieurs fois sur cette touche jusqu'à ce que l'écran affiche la durée désirée. Vous pouvez régler une durée comprise entre 10 et 90 minutes.

L'affichage clignote trois fois pour confirmer, puis il retourne à précédent. Pour annuler le mode dormir, appuyez pour sélectionner OFF. l'affichage clignote trois fois et le mode dormir est annulé.

Lecture

Lire un disque

1.Appuyez sur SOURCE plusieurs fois pour sélectionner la source DISC.

2.Insérez un disque avec son côté imprimé vers le haut.

3.La lecture démarre automatiquement. Si ce n'est pas le cas, appuyez sur **▶▶**.

4.Appuyez sur **VOL+/VOL-** pour régler le volume.

Mettre la lecture en pause ou la reprendre

1.Pendant la lecture, appuyez sur **▶▶** pour mettre la lecture en pause. Appuyez à nouveau pour la reprendre.

2.Pendant la lecture, appuyez longuement sur la touche **◀◀** ou **▶▶** pour effectuer un retour rapide ou une avance rapide.

Sauter à une piste

Pour les CD :

1.Appuyez sur **◀◀** ou **▶▶** pour sélectionner une autre piste.

2.Appuyez sur **VOL+/VOL-** pour régler le volume.

Pour les disques MP3/USB/SD :

1.Appuyez sur **◀◀** ou **▶▶** pour sélectionner une piste ou un fichier.

2.Appuyez sur **VOL+/VOL-** pour régler le volume.

Recherche dans une piste

1.Pendant la lecture, maintenez la touche **◀◀** ou **▶▶** appuyée.

2.Relâchez la touche pour reprendre la lecture normale.

Écouter la radio

Vous pouvez préréglé jusqu'à 20 stations de radio (FM).

1.Appuyez sur la touche **SOURCE** pour sélectionner le mode Radio. L'appareil entre dans le mode radio FM.

2.Appuyez sur **◀◀** ou **▶▶** pour rechercher les stations de radio.

3.Sélectionnez la station de radio désirée avec les touches **◀◀** ou **▶▶**

4.Une fois que vous avez trouvé une station que vous voulez préréglé, appuyez sur la touche **MEM** de la télécommande, l'écran affiche « P01 », puis appuyez sur **MEM+/MEM-** jusqu'à ce que le numéro de mémoire désiré soit affiché, Appuyez à nouveau sur **MEM** pour et préréglé la station actuelle.

5. (Auto) Maintenez la touche **MEM** appuyée, l'appareil commence automatiquement à rechercher les fréquences. Toutes les stations disponibles sont préréglées par ordre de puissance du signal de réception, puis la première station préréglée est automatiquement diffusée.

ATTENTION : Pour optimiser la réception, déployez complètement l'antenne et réglez sa position.

Remarques :

• Le DS120CD retourne dans le mode de couplage automatiquement après la déconnexion d'un appareil Bluetooth.

Mode Bluetooth

Vous devez suivre plusieurs étapes pour connecter votre téléphone portable :

1. Activez le Bluetooth depuis votre téléphone portable (référez-vous au mode d'emploi de votre téléphone).
2. Appuyez sur le bouton  POWER pour allumer l'appareil, puis appuyez sur le bouton **SOURCE** à plusieurs reprises jusqu'à ce que « Bluetooth » s'affiche sur l'écran LED. Il sera ainsi prêt à être jumelé automatiquement.
3. Avec votre téléphone portable, recherchez l'appareil Bluetooth appelé « **DS120CD** ».
4. Votre téléphone portable détectera « **DS120CD** » et vous proposera de vous y connecter ou non.

Pour vous y connecter, utilisez le mot de passe 0000 (le cas échéant). Une fois que la connexion a réussi, le symbole « Connecté » apparaîtra sur l'écran LCD.



Connexion automatique avec votre smartphone

Le jumelage n'est nécessaire que lors de la première utilisation de l'appareil avec le téléphone. Dès lors que l'appareil a été jumelé avec le téléphone, ce dernier se connecte automatiquement à l'appareil quand il est allumé et que le Bluetooth est activé sur le smartphone. La prochaine fois que vous allumerez l'appareil, il se connectera automatiquement au téléphone portable connecté en dernier.

Maintenez enfoncé le bouton Bluetooth pour déconnecter la fonction Bluetooth.

Lecture depuis un périphérique Bluetooth

Une fois l'appairage Bluetooth effectué, appuyez sur le bouton  pour lancer la lecture.

Appuyez sur le bouton  ou  pour passer à la piste précédente ou suivante. Pour mettre sur pause ou reprendre la lecture, appuyez de nouveau sur le bouton .

Lecteur USB/SD

Lecture de musique via USB/SD

Cet appareil a été conçu avec les dernières innovations techniques dans le domaine de l'USB/SD. Toutefois, étant donné le large choix de périphériques de stockage USB/SD disponibles sur le marché, nous ne pouvons pas garantir la compatibilité avec tous les périphériques. Pour cette raison, dans de rares cas, il est possible qu'il soit difficile de revenir à la chanson précédente à partir d'un périphérique USB. Il ne s'agit pas d'un dysfonctionnement de l'appareil.

1. Appuyez sur le bouton **SOURCE** à plusieurs reprises jusqu'à ce que « USB/SD » apparaisse à l'écran.

2. Connectez directement une clé de stockage USB/SD sur le port USB/SD. L'écran affichera rapidement le nombre de dossiers puis le nombre total de pistes. La lecture commencera automatiquement après quelques secondes.
3. Le fonctionnement des boutons est le même que pour le lecteur CD. Veuillez consulter la section concernant les CD comme évoqué précédemment.

REMARQUES :

- Veuillez à toujours connecter une clé de stockage USB directement sur le port USB/SD pour éviter tout dysfonctionnement.
- Le port USB/SD n'est pas conçu pour charger des appareils externes.
- Important : Changez le mode de l'appareil avant de retirer le périphérique de stockage USB.

Aux-in

Prise jack Line-in

1. Appuyez sur le bouton **SOURCE** à plusieurs reprises pour choisir le mode Line-in, « LINE IN » s'affichera sur l'écran.
2. Reliez le cordon de branchement jack Aux de votre lecteur personnel (lecteur MP3 portable par exemple) à l'entrée jack Aux-in.
3. Lancez la lecture depuis votre lecteur personnel.



Recharge USB

1. Il y a un port USB sur le dessus de l'appareil qui permet de recharger de petits appareils rechargeables
2. Par USB (par exemple des smartphones).
3. Courant de sortie : 5 V / 1 A max.

Avertissement concernant les piles

Ce produit contient une pile ou des piles.

- Utilisez les piles correctement afin d'éviter toute blessure ou un incendie causé par une fuite, une surchauffe, une explosion, une érosion ou tout autre dommage.
- Conservez et tenez les piles neuves et usagées hors de portée des enfants ou de toute personne vulnérable. Si le compartiment à pile(s) ne se fermait plus correctement, arrêtez d'utiliser le produit.
- Si le liquide d'une pile alcaline entre en contact avec la peau et/ou les yeux, rincez-les immédiatement à l'eau claire et consultez un médecin.
- Si une fuite de liquide de pile alcaline se produit, essuyez le liquide avec un chiffon et remplacez la pile avec une nouvelle.
- N'avez pas la/les piles. Si une pile est avalée, elle peut provoquer de graves brûlures internes en 2 heures à peine et causer la mort. Si les piles sont avalées, contacter immédiatement un centre anti-poison et consultez un médecin.
- Utilisez des piles AA Ni-MH, alcalines ou au lithium.
- Ne chargez pas ces piles. Le chargement de piles non rechargeables entraîne des émissions de gaz et/ou de chaleur pouvant provoquer des explosions et/ou des incendies.
- N'utilisez pas différents types de piles ou des piles neuves et anciennes en même temps.
- Insérez les piles selon la polarité (+ et -) correcte.
- Ne mettez pas en contact les mêmes pôles des piles.
- Retirez rapidement les piles épuisées. Risque d'explosion de la pile si celle-ci n'est pas correctement remplacée ou si l'appareil n'est pas utilisé durant un certain temps.
- Remplacez la pile avec un modèle identique ou équivalent.
- Les piles (ou bloc de piles ou batterie) ne doivent pas être exposées à une chaleur excessive, comme la lumière du soleil, le feu, etc.
- Ne chauffez pas les piles et ne les jetez pas au feu ou dans l'eau.
- Ne retirez pas les piles avec des pinces métalliques et n'utilisez pas d'objet métallique tel que la pointe d'un stylo ou des pinces. Évitez de déformer, d'écraser et de perforer les piles.
- Ne démontez pas les piles.
- Couvrez les extrémités des piles avec du ruban afin d'éviter les explosions et la combustion lorsque vous devez les mettre au rebut.
- Veillez au respect de l'environnement lors de la mise au rebut des piles
- Ne jetez pas les piles avec les déchets ménagers ordinaires.
- Lors de la mise au rebut des piles, veillez à respecter la réglementation locale en vigueur en matière de mise au rebut.

<p> AVERTISSEMENT PILE</p> <p>GARDER HORS DE PORTEE DES ENFANTS Ne pas ingérer la pile, risque de brûlure chimique. En cas d'ingestion, en à peine 2 heures, la pile bouton peut causer des brûlures internes sévères qui peuvent être mortelles. En cas de soupçon d'ingestion d'une pile, ou d'introduction dans une partie quelconque du corps, demander immédiatement un avis médical.</p>	
---	---

Caractéristiques techniques de l'appareil

Type	Caractéristiques techniques	Type	Caractéristiques techniques
Haut-parleur large bande	3" (5 W)*4	Fréquence sans fil	2 402 - 2 480 MHz
Puissance de crête	60 W	Fréquence FM	88,8 - 108 MHz
Puissance RMS	10 W		
Consommation d'énergie	0,6 W	Version du Bluetooth	5.0
Puissance d'entrée	100-230 v,50/60 Hz	Distance de transmission	10 m
Impédance de l'enceinte	8 Ω	Puissance de sortie maximale (EIRP)	0.02 dbm
Fréquence de l'enceinte	60 Hz - 20K Hz	Entrée/Sortie	CD, Bluetooth, FM, Entrée secteur, USB
Rapport S/B	≥ 75 dB	Distorsion	< 1 %
Nom de jumelage Bluetooth	DS120CD DS121CD DS122CD	Dimensions	138 x 178 x 860 mm

Remarque : la distance de connexion maximale est d'environ 10 mètres. Placez votre enceinte Bluetooth aussi près que possible de l'appareil pour éviter que la connexion ne soit perturbée.

Dans un environnement avec des décharges électrostatiques, l'appareil risque de s'éteindre. L'utilisateur doit alors recharger la batterie et réinitialiser l'appareil.

Protection de l'environnement



Votre produit a été conçu et fabriqué avec des matériaux et composants de grande qualité, qui peuvent être recyclés et réutilisés.

Il convient d'attirer l'attention sur les aspects environnementaux de l'élimination des batteries.



Lorsque ce symbole d'une poubelle barrée sur roues se trouve sur un produit, cela signifie que le produit est couvert par la Directive Européenne 2002/96/CE. Veuillez vous informer du système local de collecte séparée pour les produits électriques et électroniques. Veuillez agir selon les règles locales et ne jetez pas vos anciens produits avec les ordures ménagères. En assurant l'élimination de ce produit, vous aidez également à prévenir les conséquences potentiellement négatives pour l'environnement et la santé humaine.

Informations complémentaires

- Afin d'économiser de l'énergie, lorsque l'appareil n'émet aucune sortie sonore pendant un certain temps, il se mettra automatiquement en mode de veille. Il peut alors être remis en marche en utilisant à nouveau le bouton d'alimentation
- S'il y a un appel entrant alors que le système DS120CD/DS121CD/DS122CD est connecté à votre téléphone portable pour une lecture musicale, la musique est immédiatement mise en pause lorsque vous répondez à l'appel et la lecture reprendra une fois l'appel terminé (selon le type de téléphone portable, la lecture pourra parfois rester en pause après la fin de l'appel).
- Le mot Bluetooth®, la marque et le logo sont des marques déposées appartenant à Bluetooth SIG, Inc. et toute utilisation de ces marques par Bigben Interactive est sous licence. Les autres marques et noms commerciaux appartiennent à leurs propriétaires respectifs.
- THOMSON est une marque de Talisman Brands, Inc. utilisée sous licence par Bigben Interactive.
- Ce produit a été fabriqué et vendu sous la responsabilité de Bigben Interactive.
- THOMSON, et le logo THOMSON sont des marques utilisées sous licence par Bigben Interactive – pour plus d'informations : www.thomson-brand.com.
- Tous autres produits, services, dénominations sociales, marques, nom commerciaux, noms de produits et logos référencés ici sont la propriété de leurs titulaires respectifs.

Déclaration de conformité

- Par la présente Bigben Interactive déclare que l'équipement radioélectrique du type DS120CD/DS121CD/DS122CD est conforme à la directive 2014/53/UE. Le texte complet de la déclaration UE de conformité est disponible à l'adresse internet suivante: www.bigben.fr/support

Garantie

Ce produit est garanti par Bigben pendant une durée de 2 ans à partir de la date d'achat sauf dans les pays de l'Espace Economique Européen offrant une durée de garantie plus longue. Nous vous recommandons de conserver votre ticket de caisse pour toute réclamation. La garantie couvre les pannes dues à un matériel défectueux, un élément manquant ou à un vice de fabrication. Dans ce cas, contactez notre support technique. Pour tout problème avec un produit défectueux, rapprochez vous de votre point d'achat muni de votre ticket de caisse. La garantie ne couvre pas des problèmes d'utilisation non conforme.

SUPPORT TECHNIQUE

Pour tout problème technique, vous pouvez contacter notre service d'assistance.

Du lundi au vendredi (sauf jours fériés) – 9h à 18h : support@bigben.fr / - www.bigben.fr/support/ (Chatbot)

Fabriqué en Chine
Fabriqué par BIGBEN INTERACTIVE SA
396-466, rue de la Voyette - CRT2 59273
Fretin, - France
www.bigben.eu



Fabricant : Bigben Interactive FRANCE

396-466, rue de la Voyette – CRT2
59273 Fretin, France

Vertrieben von Bigben Interactive DEUTSCHLAND GmbH

Walter Gropius Str. 28, 50126 Bergheim, Deutschland
Distribué par Bigben Interactive Belgium s.a./n.v.
Boulevard d'Angleterre 2 / Bte 4
1420 Braine l'Alleud

Gedistribueerd door Bigben Interactive NEDERLAND b.v.

's-Gravelandseweg 80, 1217 EW Hilversum, Nederland

Distribuido por Lineas Omenex Metronic S.L.

Pol. Ind. Can Salvatella – Avda. Arraona 54-56
08210 Barberà del Vallès (BCN) - España / Portugal

Distribuito da Metronic Italia s.r.l

via Marconi 31, 20071 Vermezzo con Zelo (MI), Italia

FABRIQUÉ EN CHINE / MADE IN CHINA

HOTLINE

FRANCE, du lundi au vendredi (sauf jours fériés) -
9h00-18h00 : www.bigben.fr/support (Chatbot)
ou support@bigben.fr

DEUTSCHLAND, Montag bis Freitag von

09:00 bis 18:00 Uhr (außer an Feiertagen)

Tel.: 02271-9047997

Mail: support@bigben-interactive.de

BELGIQUE, customerservice@bigben-interactive.be

NEDERLAND, customerservice@bigben-interactive.nl

ESPAÑA / PORTUGAL, soporte@metronic.com

Tel.: +34 93 713 26 25

ITALIA, tecnico@metronic.com - Tel. : 02 94 94 36 91

OTHERS, from Monday to Friday - 9.00 am - 6.00 pm

www.bigben.fr/support (Chatbot) & support@bigben.fr

www.bigben.eu

THOMSON

EN

DS120CD / DS121CD
DS122CD

**CD / BLUETOOTH / FM / USB INPUT /
AUDIO**



USER INSTRUCTIONS

PLEASE READ THIS USER MANUAL CAREFULLY BEFORE
OPERATING THE UNIT AND RETAIN FOR FUTURE REFERENCE.

Getting started	17	Warning about batteries	25
Safety warning and notice	17	Environmental protection	26
Contents of the box	19	Additional information	27
Description of parts	20	Declaration of conformity	27
Before starting	22	Warranty	27
Operation	22		
Use	23		

Getting started

- Take the device out of the box.
- Remove all the packaging from the product.
- Place the packaging inside the box or dispose of it safely in compliance with the waste sorting instructions shown on the outside.

Safety warning and notice

You must read and understand all the instructions before using this device. The warranty will not apply if damage is caused by failure to follow the instructions.



1. Never remove the device casing.
2. Never place this device on top of other electrical equipment.
3. Protect the power cable from being stepped on or pinched, particularly at the plugs, sockets, and the point where it exits the device. Make sure that the power rating corresponds to the voltage shown on the rating plate at the rear of the device. Always pull the plug from the socket when disconnecting from the mains. Never pull on the cable. Ensure you have completed all the other connections before connecting the mains plug.
4. Only use attachments/accessories that are recommended by the manufacturer.
5. Entrust all device repairs to qualified repairers. Repair is needed when the device has been damaged in any fashion, and in particular:
 - if the power cable is damaged;
 - in the event of a liquid spill or objects being inserted into the device;
 - if the device is exposed to rain or dampness;
 - if the device does not operate normally;
 - or if the device has been dropped or impacted.
6. The series panel is located on the bottom of the device.
7. Never block the air vents.
8. Make sure you have enough space for ventilation. Place the product on a stable surface.
9. This device must be used in a moderate climate, away from direct sunlight, naked flames or sources of heat, heaters, cookers or any other devices (including amplifiers) that generate heat. Do not install near a heat source.
10. The batteries (battery pack or inserted batteries) must not be exposed to excessive heat, such as sunshine, fire, etc.

11. Always unplug the device before cleaning it. Never lubricate any part of this device. Clean it using a soft cloth. Do not use abrasive products or harsh cleaners.
12. Ensure that you always have easy access to the power cable, plug or adapter to disconnect this device from the mains if necessary.
13. Do not use this device near water. It must not be dripped on or splashed. Do not use this device in a damp or wet environment.
14. Disconnect this device in the event of a storm, or if you intend not to use it for a long period of time.
15. This device can be used by children aged 8 and over, and by persons with a physical or sensory disability, learning difficulties or a lack of experience and knowledge, provided they are supervised or have received instructions on the safe use of the device, and they understand the risks involved. Children must not play with the device or the power cable (risk of strangulation). Children must not clean or maintain the device without supervision.
16. This device must only be supplied with very low safety voltage as indicated on the device.
17. The battery should be removed from the device before disposal. The device must be disconnected from the power supply when removing the battery.
18. When in operation, the device must be at a minimum distance of 20 cm from the human body.
19. This device is for household use only; do not use outdoors.



WARNING:

Class 1 Laser Product

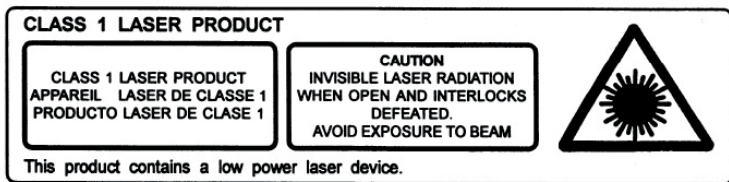

Warning: do not touch the laser lens.



The lightning bolt symbol within an equilateral triangle alerts users to the presence of dangerous uninsulated voltages, inside the device, that may present a risk of electric shock.



The exclamation mark inside a triangle indicates the presence of important operating and maintenance (repair) instructions in the literature accompanying the device.

Class II material	
Direct current	
Alternating current	
For indoor use only	

Contents of the box

Check and identify the contents of your box:

- Main unit
- Remote control
- User manual
- Line in cable

Description of parts

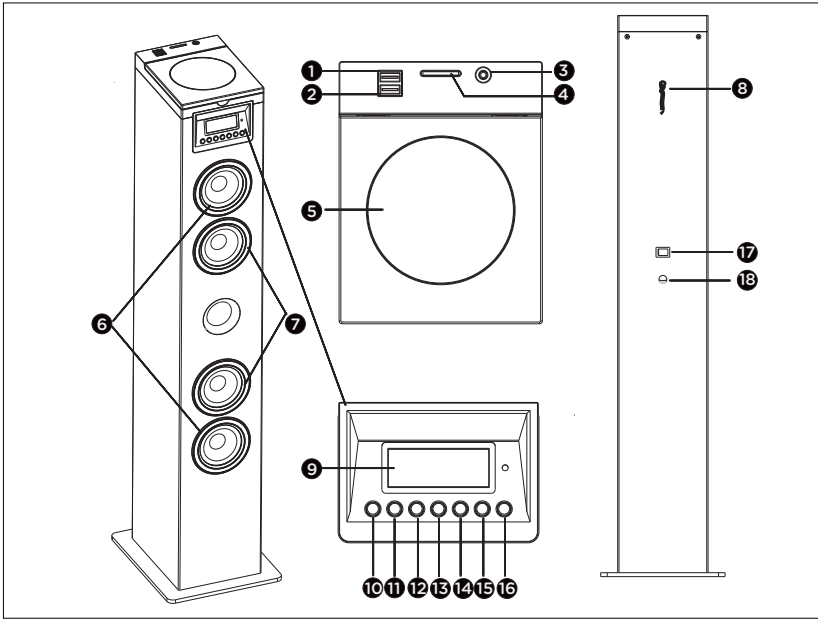





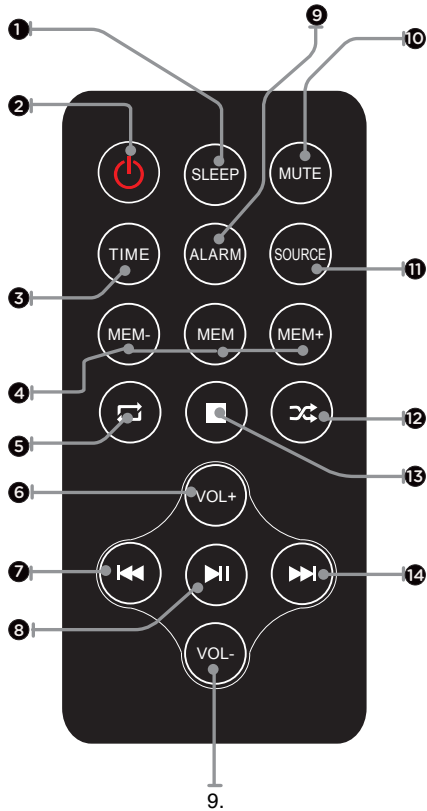

1. USB Charge
2. USB socket
3. Audio in
4. SD slot
5. CD door
6. Tweeter speaker
7. Speakers
8. FM antenna
9. Display panel :Show the current status
10. Standby : Turn on the unit, switch to Standby mode
11. Source : Select a source: CD, Bluetooth, USB, FM or AUDIO IN
12. ⏮
Skip to the previous track
Tune to a radio station
Press and hold the key to search within a track CD/ USB
13. ⏪ Start or pause play
14. ⏩
Skip to the next track
Tune to a radio station
Press and hold the key to search within a track CD/ USB
15. VOL - :Adjust the Volume-
16. VOL + :Adjust the Volume+
17. Power switch :Switch on or off your tower

Remote control



Remote control functions:

- 1. SLEEP**
Press repeatedly to set a sleep timer to turn the tower of after a set amount of time has passed
- 2. POWER**
Press to power the tower off and on
- 3. TIME**
Press to set alarm on standby
- 4. MEM / MEM+ / MEM-**
MEM to save the current radio station to a preset channel.
Press MEM+/MEM- to choose the FM stations
- 5.** 
Select the repeat play in CD mode
- 6. VOLUME+**
Press to adjust the volume+
- 7.** 
Skip to the previous track
- 8.** 
Start or pause play
- 9. VOLUME-**
Press to adjust the volume-
- 10. ALARM**
Press to set alarm on standby mode
- 11. MUTE**
Press to Mute or restore volume
- 12. SOURCE**
Select a source: CD, Bluetooth, USB, FM or Audio in
- 13.** 
Select the random play mode in CD mode
- 14.** 
Stop play
- 15.** 
Skip to the next track

Use: The remote control operates on 1 pc CR2025 lithium battery (included). to power up the remote

Before starting

Position the device where you want it. Insert the plug into the electrical outlet and switch it on if necessary.

Mains power supply of the device: 230V 50Hz
Insert the mains plug into the wall socket (230 V).

Warning:

- Before using the unit, check that the power supply is compatible with the 230V (50 Hz) rating of the unit.
- Do not plug or unplug the power cord with wet hands.
- When you are planning not to use the appliance for a prolonged period (holiday, etc.), disconnect the plug from the mains outlet.
- When you disconnect the plug from the power outlet, hold the end of the plug; do not pull on the cord to avoid electric shocks caused by the damaged cable.

Automatic standby

When you are playing audio from a connected accessory, the micro sound system automatically goes into standby mode if:

- you don't press any buttons for 10 minutes:
- the connected accessory has not sent any audio data for 10 minutes.

Operation

Press the  POWER button to turn the device ON or OFF.

Adjust the volume with the remote control

Press the Volume + button to increase the volume and the Volume - button to decrease the volume.





Check the screen display, which should confirm the volume adjustment.

Mute function

Press the **MUTE** button on the remote control. The volume is muted and the word "Mute" appears on the LED screen. Press this button again to cancel the mute function.

Setting Clock

After the unit is plugged into a mains supply or mains power failure, the display will show the "0:00" on the LED display. The unit should be in standby mode to set the current clock.

1. Press **TIME** button, the digits for the display will blink.
2. Press the   button repeatedly until correct hour is set. Press the **TIME** to confirm the hour setting.
3. The minute digits on the display will blink.
4. Press the   button repeatedly until correct minute is set. Press the **TIME** to confirm the minute setting.

Setting Alarm

This unit can be used as an alarm clock, CD /USB/SD/ FM is activated to play at a preset time.

1. Press  to switch the unit to standby mode.

2. Make sure that you have set the clock correctly.
3. Press **ALARM** button in shutdown state, the display will flash ON to select setting alarm
4. Press the ALARM confirm, the time display will blink.
5. Press **◀◀** or **▶▶** button repeatedly to set hour. Press **ALARM** to confirm.
6. Press **◀◀** or **▶▶** to set minute.
7. Press **ALARM** to confirm, and then press **◀◀** or **▶▶** to select CD/FM/USB/SD status. Press **ALARM** to confirm.
8. The volume would turn up from 0 to 20 gradually.
9. Press **ALARM** button in shutdown state, the display will flash ON to select setting alarm, and the display will blink.
10. Press the **◀◀** or **▶▶** to select OFF to cancel alarm.

Use

Carefully deploy the telescopic aerial.

Press the  POWER button to turn on the device, which will automatically switch to CD mode.

Play a disc

1. Press SOURCE repeatedly to select DISC source.
2. Put on a disc with the printed side facing upward.
3. Play starts automatically, if not, Press **▶▶**.
4. Press the VOL+/VOL- to adjust the volume.

Pause / resume play

1. During play, press to **▶||** pause/resume play.
2. During play, long press **◀◀** or **▶▶** button to fast forward/fast rewind.

Skip to a track

For CD:

1. Press **◀◀** or **▶▶** to select another track.
2. Press the VOL+/VOL - to adjust the volume.

For MP3 disc and USB/SD

1. Press **◀◀** or **▶▶** to select a track or a file.
2. Press the VOL+/VOL - to adjust the volume.

Search within a track

1. During play, press and hold **◀◀** or **▶▶**.
2. Release to resume normal play.

Listening to radio

You can program a maximum of 20 preset radio stations (FM).

1. Press the SOURCE button to select RADIO mode. The unit will be in FM radio mode.
2. Press **◀◀** or **▶▶** to search radio station.
3. Select the desired radio station by pressing the **◀◀** or **▶▶** button.
4. Once you find a station you want to save, press the MEM button on the remote control, "P01" will be shown on the display, press **MEM+/MEM-** until the desired memory position

number appears on the display. Press the **MEM** again to confirm and save the current station.

5. (Auto) Press and hold **MEM** button, The unit will automatically start and search the frequencies, all available stations are programmed in the order of waveband reception strength, the first programmed radio station is broadcast automatically.

ATTENTION: For optimal reception, fully extend and adjust the position on the antenna.

Bluetooth mode

You need to carry out several steps to connect your mobile phone:





1. Activate Bluetooth on your mobile phone (refer to the instructions for your phone).
2. Push the  POWER button to turn on the unit, then press the **SOURCE** button repeatedly until the LCD screen displays "BT". It will then be ready to be paired automatically.
3. Using your mobile phone, search for the Bluetooth device called "**DS120CD**".
4. Your mobile phone will detect the "**DS120CD**" and will ask you if you want to connect. To connect, enter the password 0000 (if applicable). Once the connection is made, the "Connected" symbol will appear on the LCD screen.

Automatic connection with your smartphone

Pairing is only necessary when you first use the appliance with the phone. Once the device has been paired with the phone, it will connect to the appliance automatically when it is turned on and Bluetooth is activated on the phone. The next time you turn on the appliance, it will automatically connect to the mobile phone it was last connected to.

Press and hold the button to disconnect the Bluetooth.

Playing from a Bluetooth device

Once the Bluetooth has been paired, press the  button to play. Press the  or  button to switch to the previous or next track. To pause or resume play, press the  button again.



Play from external audio

You can play from an external audio device such as MP3 player through this unit.

Line in Jack (Requires a 3.5mm cable)

1. Connect a 3.5mm cable to the Line jack on top panel. Connect the other end of the 3.5mm cable to an Mp3 player or other audio device.
2. Press the button to turn the unit on.
3. Press the **SOURCE** button to switch to Line In mode.
4. Use the controls on the connected device to begin playing audio routed through the unit.

Using the USB/SD input

1. Plug your USB flash drive or SD card to the USB socket or SD slot.
2. Press **SOURCE** button to select USB or SD mode, the unit can play automatically. If not, press .
3. Press the  or  to select track.
4. Press the VOL+/VOL- to adjust the volume.

Remarks:

- USB/SD port is easy to sensitive equipment, will cause the equipment work is not stable.

USB charging

There is a USB charger on the top of the unit to charge small devices such as smartphones that can be charged via USB.

Output power: 5V/1A max

Warning about batteries

This product contains one or more batteries.

- Use batteries correctly to prevent any injury or fire caused by a leak, overheating, explosion, erosion or other damage.
- Keep new and used batteries out of the reach of children or any vulnerable person. Stop using the device if the battery compartment does not close properly.
- If the liquid from an alkaline battery comes into contact with skin or eyes, rinse immediately with fresh water and consult a physician.
- If an alkaline battery leaks, clean the liquid with a cloth and replace the battery with a new one.
- Do not swallow batteries. If swallowed, a battery can cause severe internal burns in 2 hours and can cause death. If batteries are swallowed, contact a poison centre immediately and consult a physician.
- Use AA Ni-MH, alkaline or lithium batteries.
- Do not charge these batteries. Charging non-rechargeable batteries generates gas or heat emissions that can cause explosions or fires.
- Do not use different types of batteries or a mixture of new and old batteries.
- Insert the batteries according to the correct polarity (+ and -).
- Do not allow the same battery poles to be in contact.
- Remove spent batteries quickly. There is a risk of the battery exploding if it is not replaced or if the device is unused for a long period of time.
- Replace the battery with an identical or equivalent model.
- The batteries (or battery pack) must not be exposed to excessive heat, such as sunlight, fire, etc.
- Do not heat batteries or dispose of them in a fire or in water.
- Do not use metal pliers or metal objects such as the point of a pen or tweezers to remove batteries. Avoid deforming, crushing or piercing batteries.
- Do not disassemble the batteries.
- Cover the ends of the batteries with tape to prevent explosions and combustion when these are scrapped.
- Scrap batteries in an environmentally friendly way
- Do not dispose of batteries in ordinary household waste.
- When disposing of batteries, be sure to follow local disposal regulations.

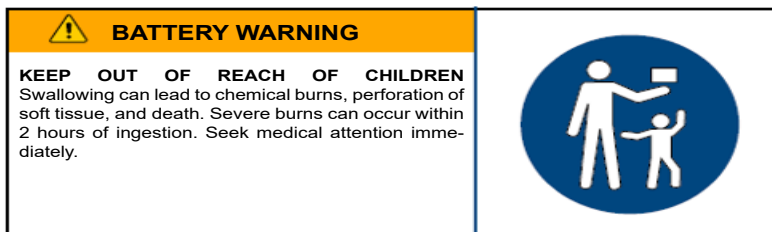

Device technical specifications

Type	Technical specifications	Type	Technical specifications
Broadband loudspeaker	3" (5W)*4	Wireless frequency	2,402 - 2,480 MHz
Peak power	60 W	FM frequency	88.8 - 108 MHz
RMS power	10 W		
Power consumption	0.6 W	Bluetooth version	5.0
Input power	100-230V, 50/60Hz	Transmission range	10 m
Impedance of the speaker	8 Ω	Maximum output power (EIRP)	0.02 dBm
Speaker frequency	60 Hz - 20 kHz	Input/Output	CD, Bluetooth, FM, Mains input, USB
S/B ratio	≥ 75 dB	Distortion	< 1 %
Bluetooth pairing name	DS120CD DS121CD DS122CD	Dimensions	138 x 178x 860 mm

NB: the maximum connection distance is approximately 10 metres. Place your Bluetooth speaker as close as possible to the device to avoid any interference with the connection.

The device may turn off in an environment with electrostatic discharge. The user must then recharge the battery and reset the device.

Environmental protection



Your product has been designed and manufactured using high-quality materials and components that can be recycled and reused. Attention should be drawn to the environmental aspects of battery disposal.



When the crossed-out wheeled bin symbol appears on a product, it means that the product is covered by European Directive 2002/96/EC. Please find out about the local sorting and collection system for electrical and electronic products. Please act according to local rules and do not dispose of your old products in your household waste. By ensuring this product is disposed of correctly, you are helping to prevent potentially negative consequences for the environment and human health.

Additional information

- When the device does not transmit audio output for a certain amount of time, it will automatically go into standby mode to save energy. It can then be switched back on using the power button
- If an incoming call is received while the DS120CD/DS121CD/DS122CD system is connected to your mobile phone during music playback, the music will immediately pause when you answer the call, and start again once the call is finished (depending on the mobile phone, playback may sometimes stay paused after the end of the call).
- The word Bluetooth®, the brand and logo are registered trademarks owned by Bluetooth SIG, Inc., and any use of such marks by Bigben Interactive is under licence. All other brands and trade names are the property of their respective owners.
- THOMSON is a trademark of Talisman Brands, Inc. used under licence by Bigben Interactive.
- This product is manufactured and sold under the responsibility of Bigben Interactive.
- THOMSON and the THOMSON logo are trademarks operated under licence by Bigben Interactive – for more information: www.thomson-brand.com.
- All other products, services, corporate names, trademarks, trade names, and logos referenced herein are the property of their respective owners.

Declaration of conformity

- Bigben Interactive hereby declares that the DS120CD/DS121CD/DS122CD-type radio equipment is in compliance with Directive 2014/53/EU. The full text of the EU declaration of conformity is available at the following internet address: <https://www.bigben-interactive.co.uk/support/>

Warranty

This product is guaranteed by Bigben for a period of 2 years from the date of purchase, except in countries of the European Economic Area, which offer a longer warranty period. We recommend that you keep your receipt for any claims. The warranty covers breakdowns due to defective material, a missing element or manufacturing defect. In this case, contact our technical support. For any problem with a defective product, contact your point of purchase with your receipt. The warranty does not cover problems of improper use.

Support

For any technical problem, please contact support@bigben.fr. Our Support Team is also available by chat via www.bigben-interactive.co.uk/support/ from Monday to Friday 9.00am till 6.00pm (GMT+1).

Made in China

Manufactured by BIGBEN INTERACTIVE SA
396-466, rue de la Voyette - CRT2
59273 Fretin, - France
www.bigben.eu



Fabricant : Bigben Interactive FRANCE

396-466, rue de la Voyette – CRT2
59273 Fretin, France

Vertrieben von Bigben Interactive DEUTSCHLAND GmbH

Walter Gropius Str. 28, 50126 Bergheim, Deutschland
Distribué par Bigben Interactive Belgium s.a./n.v.
Boulevard d'Angleterre 2 / Bte 4
1420 Braine l'Alleud

Gedistribueerd door Bigben Interactive NEDERLAND b.v.

's-Gravelandseweg 80, 1217 EW Hilversum, Nederland
Distribuido por Lineas Omenex Metronic S.L.

Pol. Ind. Can Salvatella – Avda. Arraona 54-56
08210 Barberà del Vallès (BCN) - España / Portugal

Distribuito da Metronic Italia s.r.l

via Marconi 31, 20071 Vermezzo con Zelo (MI), Italia

FABRIQUÉ EN CHINE / MADE IN CHINA

HOTLINE

FRANCE, du lundi au vendredi (sauf jours fériés) -
9h00-18h00 : www.bigben.fr/support (Chatbot)
ou support@bigben.fr

DEUTSCHLAND, Montag bis Freitag von
09:00 bis 18:00 Uhr (außer an Feiertagen)
Tel.: 02271-9047997

Mail: support@bigben-interactive.de

BELGIQUE, customerservice@bigben-interactive.be

NEDERLAND, customerservice@bigben-interactive.nl

ESPAÑA / PORTUGAL, soporte@metronic.com

Tel.: +34 93 713 26 25

ITALIA, tecnico@metronic.com - Tel. : 02 94 94 36 91

OTHERS, from Monday to Friday - 9.00 am - 6.00 pm
www.bigben.fr/support (Chatbot) & support@bigben.fr

www.bigben.eu

THOMSON

ES

DS120CD / DS121CD
DS122CD

**CD / BLUETOOTH / FM / ENTRADA USB /
AUDIO**



MANUAL DE INSTRUCCIONES

LEA ATENTAMENTE ESTE MANUAL DE INSTRUCCIONES ANTES DE
UTILIZAR ESTE ESTE APARATO Y CONSÉRVELO PARA FUTURAS
CONSULTAS.

Puesta en funcionamiento	30	Advertencia relativa a las pilas	38
Advertencias e instrucciones de seguridad	30	Protección del medio ambiente	40
Contenido de la caja	32	Información complementaria	41
Descripción de las piezas	33	Declaración de conformidad	41
Antes de empezar	35	Garantía	41
Funcionamiento	35		
Peprroduccion	36		

Puesta en funcionamiento

- Saque el aparato de la caja.
- Retire del producto todo el material de embalaje.
- Ponga todo este material en la caja o deséchelo de manera segura, respetando las instrucciones de clasificación de residuos que se indican sobre la caja del aparato.

Advertencias e instrucciones de seguridad

Antes de usar el aparato, debe leer y comprender la totalidad de las instrucciones. No puede aplicarse la garantía en caso de daños que resulten del incumplimiento de las instrucciones.

1. Nunca retire la carcasa del aparato.
2. Nunca instale este aparato sobre otro equipo eléctrico.
3. Proteja el cable de alimentación con el fin de evitar pisarlo o bloquearlo, en particular, al nivel de los enchufes, las tomas de corriente y el punto de salida del aparato. Compruebe que la tensión de alimentación se corresponda con la que se indica en la placa situada en la parte trasera del aparato. Al desenchufar el aparato de la toma de corriente, siempre tire de la clavija. Nunca tire del cable. Antes de enchufar a la toma de corriente, asegúrese de haber efectuado previamente todas las otras conexiones.
4. Use únicamente los equipos o accesorios recomendados por el fabricante.
5. Siempre confíe las reparaciones a técnicos cualificados. Se necesita



efectuar una reparación cuando el aparato se ha averiado de cualquier forma, especialmente:

- si el cable de alimentación está dañado;
 - en caso de haber derramado líquido o introducido objetos en el aparato;
 - en caso de exposición del aparato a la lluvia o a la humedad;
 - si el aparato no funciona de manera normal;
 - o si el aparato se ha caído o sufrido un golpe.
6. La placa de características se encuentra en la parte inferior del aparato.
 7. Nunca obstruya los agujeros de ventilación.
 8. Asegúrese de contar con el espacio suficiente para garantizar la ventilación. Ponga el producto sobre una superficie estable.
 9. Este aparato debe utilizarse en un entorno templado, alejado de la luz directa del sol, llamas desnudas o fuentes de calor, aparatos de calefacción, cocinas o cualquier otro aparato (incluso amplificadores) que produzcan calor. No instale cerca de fuentes de calor.

10. Las baterías (bloque de la batería o pilas instaladas) no se deben exponer a un calor excesivo, por ejemplo, los rayos del sol, un incendio, etc.
11. Desenchufe siempre el aparato antes de limpiarlo. No lubrique ninguna pieza de este aparato. Límpielo con un paño suave. No use productos abrasivos ni limpiadores agresivos.
12. Para poder desenchufar este aparato de la toma de corriente si fuera necesario, asegúrese siempre de poder acceder fácilmente al cable de alimentación, el enchufe o el adaptador.
13. No use este aparato cerca de un punto de suministro de agua. No debe entrar en contacto con gotas ni salpicaduras. No use este aparato en un ambiente húmedo o mojado.
14. Desenchufe el aparato en caso de tormenta o si no lo va a usar durante un período prolongado.
15. Este aparato puede ser usado por niños a partir de 8 años, así como por personas con capacidades físicas, sensoriales o mentales reducidas o con falta de experiencia y conocimientos si se les vigila o se les han proporcionado instrucciones acerca del uso seguro del aparato y entienden los riesgos a los que se exponen. Los niños no deben jugar con el aparato ni el cable (riesgo de estrangulamiento). La limpieza y el mantenimiento no pueden dejarse en manos de niños sin vigilancia.
16. Este aparato debe alimentarse únicamente con una muy baja tensión de seguridad que corresponde al marcado que figura sobre él.
17. La batería se debe extraer del aparato antes de eliminarlo. El aparato se debe desconectar de la corriente cuando se vaya a extraer la batería.
18. Durante su funcionamiento, el aparato debe estar colocado a una distancia mínima de 20 cm del cuerpo.
19. Este aparato está destinado exclusivamente a una utilización doméstica; no lo use al aire libre.



ADVERTENCIA:

Aparato de láser de Clase 1

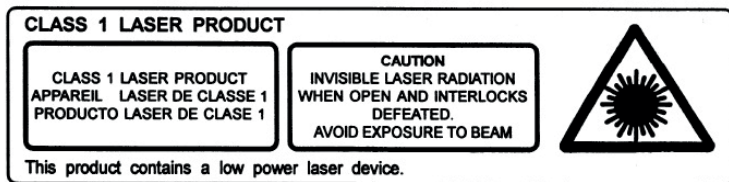

Advertencia: no toque la lente láser.



El símbolo del rayo dentro de un triángulo equilátero advierte a los usuarios sobre la presencia de tensiones peligrosas no aisladas en el interior del aparato que son bastante potentes como para constituir un riesgo de electrocución.



El signo de exclamación dentro de un triángulo indica la presencia de instrucciones importantes relativas al funcionamiento y mantenimiento (reparación) en la documentación del aparato.

Material de Clase II	
Corriente continua	
Corriente alterna	
Solo para uso en interiores	

Contenido de la caja

Compruebe e identifique el contenido de la caja:

- Aparato principal
- Control remoto
- Manual del usuario
- Cable de entrada de línea

Descripción de las piezas

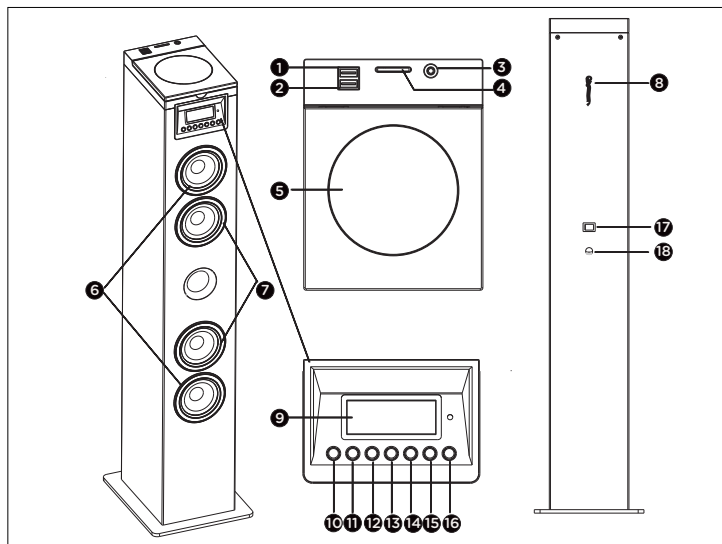





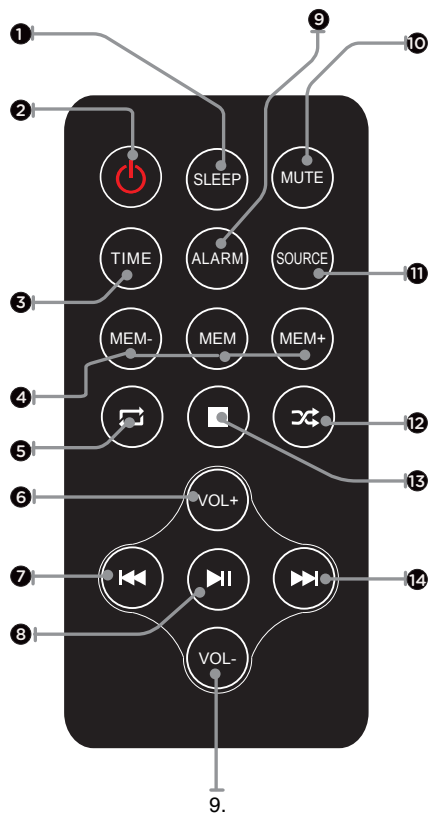

1. Carga USB
2. Puerto USB
3. Entrada de audio
Conecte un dispositivo de audio externo
4. Ranura SD
5. Puerta del CD
6. Altavoz de agudos
7. Altavoces
8. Antena de FM
9. Panel de visualización : Ver el estado actual
10. Standby: Encender la unidad, cambiar al modo en espera
11. Source
Seleccionar una fuente: CD, Bluetooth, USB, SD, FM o AUDIO IN (Entrada de audio)
12. ⏮
Saltar a la pista anterior
Sintonizar una emisora de radio
Pulse y mantenga presionado el botón para buscar dentro de una pista / USB
13. ⏸ : Iniciar o pausar la reproducción
14. ⏭
Saltar a la pista siguiente
Sintonizar una emisora de radio
Pulse y mantenga presionado el botón para buscar dentro de una pista / USB
15. VOL -: Ajustar el volumen-
16. VOL +: Ajustar el volumen+
17. Interruptor de encendido: Encender o apagar la torre
18. CA~ Red: Cable de alimentación

Mando a distancia



Funciones del mando a distancia:

1. SLEEP
Pulse repetidamente para establecer un temporizador de apagado automático de modo que la torre se apague una vez transcurrido el tiempo establecido.
2. POWER
Pulse para apagar y encender la torre.
3. TIME
Pulse para ajustar la hora en el modo en espera
4. MEM / MEM+ / MEM-
Pulse para guardar la emisora de radio actual en un canal preestablecido.
Pulse MEM+/MEM- para seleccionar las emisoras de FM
5. 
Seleccionar la reproducción repetida en modo CD
6. VOLUME +
Pulse para ajustar el volumen+
7. 
Saltar a la pista anterior
8. 
Iniciar o pausar la reproducción.
9. VOLUME-
Pulse para ajustar de volumen-
10. ALARM
Pulse para ajustar la alarma en el modo en espera
11. MUTE
Pulse para silenciar o restaurar el volumen
12. SOURCE
Seleccionar una fuente: CD, Bluetooth, USB, SD, FM o Audio In (Entrada de audio)
13. 
Seleccionar el modo de reproducción aleatoria en modo CD
14. 
Detener la reproducción
15. 
Saltar a la pista siguiente

Uso: El mando a distancia funciona con 1 pila de litio CR2025 (incluida). Para que el mando a distancia reciba alimentación, retire la pestaña de aislamiento de la parte trasera de la unidad.

Antes de empezar

Coloque el aparato en el lugar deseado. Conecte el enchufe a la toma de corriente y enciéndalo si es necesario.

Alimentación eléctrica del dispositivo: 230 V 50 Hz

Conecte el enchufe a la toma de corriente de pared (230V).

Advertencia:

- Antes de utilizar la unidad, compruebe que la alimentación eléctrica es compatible con los 230V (50Hz) de la unidad.
- No enchufe ni desenchufe el cable de alimentación con las manos mojadas.
- Cuando prevea que no va a utilizar el aparato durante un largo periodo (vacaciones, etc.), desenchúfelo de la toma de corriente.
- Cuando lo desenchufe de la toma de corriente, agarre del extremo del enchufe; no tire del cable, para evitar cualquier electrocución provocada por el cable dañado.

Espera automática

Al reproducir soportes de audio desde un periférico conectado, la microcadena entrará automáticamente en el modo de espera si:

- no pulsa ningún botón durante 10 minutos;
- el periférico conectado no transmite ningún dato de audio desde hace 10 minutos.

Funcionamiento

Pulse el botón POWER para encender (ON) o apagar (OFF) el aparato.

Ajustar el volumen con el mando a distancia

Pulse el botón **Volumen +** para subir el volumen y el botón **Volumen -** para bajar el volumen. Verifique la visualización de la pantalla, esta debe confirmar el ajuste del volumen.

Función Silenciar

Pulse el botón **MUTE** (silenciar) del mando a distancia. El volumen se desactiva y, en la pantalla LED, se visualiza «Mute» (silenciar). Vuelva a pulsar este botón para cancelar la función Silenciar.

Ajuste del reloj

Después de enchufar la unidad a la alimentación o tras un corte de corriente, se mostrará "0:00" en la

pantalla de LEDs. La unidad deberá encontrarse en el modo en espera para ajustar el reloj.

1. Pulse el botón **TIME**; los dígitos de la pantalla parpadearán.









2. Pulse repetidamente el botón **◀◀ / ▶▶** hasta ajustar la hora correcta. Pulse **TIME** para confirmar el ajuste de la hora.

3. Los dígitos de los minutos parpadearán en la pantalla.

4. Pulse repetidamente el botón **◀◀ / ▶▶** hasta ajustar los minutos correctos. Pulse **TIME** para confirmar el ajuste de los minutos.

Ajuste de la alarma

Esta unidad podrá utilizarse como un despertador. La reproducción de CD/USB/FM se activará a la hora preestablecida.

1. Pulse para cambiar la unidad al modo en espera.
2. Asegúrese de que ha ajustado el reloj correctamente.
3. Pulse el botón **ALARM** en el estado de apagado. ON parpadeará en la
4. Pulse el botón **ALARM** para confirmar; la hora de la pantalla parpadeará.
5. Pulse el botón  /  repetidamente para ajustar la hora. Pulse **ALARM** para confirmar.
6. Pulse  /  para ajustar los minutos.
7. Pulse **ALARM** para confirmar y, a continuación, pulse  /  para seleccionar el estado CD/FM/USB/SD. Pulse **ALARM** para confirmar.
8. El volumen subirá de 0 a 20 gradualmente.
9. Pulse el botón **ALARM** en el estado de apagado. ON parpadeará en la pantalla para seleccionar el ajuste de la alarma y la pantalla parpadeará.
10. Pulse  /  para seleccionar OFF para cancelar la alarma.

Modo de apagado automático



Pulse y mantenga presionado el botón **SLEEP**. La pantalla parpadeará. Pulse repetidamente el botón hasta que la pantalla muestre los minutos que desea ajustar. Podrá ajustar entre 10 y 90 minutos.

El tiempo ajustado parpadeará tres veces para confirmar y, a continuación, se volverá a la pantalla anterior. Si desea cancelar el modo de apagado automático, pulse OFF. Tras parpadear tres veces en blanco, el modo de apagado automático se cancelará.





Reproducción

Reproducción de un disco



1. Pulse **SOURCE** repetidamente para seleccionar la fuente DISC.
 2. Introduzca un disco con el lado impreso hacia arriba.
 3. La reproducción se iniciará automáticamente. Si no fuera así, pulse .
 4. Pulse VOL+/VOL- para ajustar el volumen.
- Pausa / reanudación de la reproducción

1. Durante la reproducción, pulse  para pausar/reanudar la reproducción.
2. Durante la reproducción, realice una pulsación larga del botón  /  para el avance/retroceso rápido.

Salto a una pista /Para CD:

1. Pulse  /  para seleccionar otra pista.
 2. Pulse VOL+/VOL- para ajustar el volumen.
- Para discos de MP3 y USB/SD
1. Pulse  /  para seleccionar una pista o un archivo.
 2. Pulse VOL+/VOL- para ajustar el volumen.

Búsqueda dentro de una pista

1. Durante la reproducción, pulse y mantenga presionado  / .
2. Libere para reanudar la reproducción normal.

Cómo escuchar la radio

Podrá programar un máximo de 20 emisoras presintonizadas (FM).

1. Pulse el botón SOURCE para seleccionar el modo RADIO. La unidad pasará al modo de radio FM.

2. Pulse  para buscar una emisora de radio.

3. Seleccione la emisora de radio deseada pulsando el botón .

4. Una vez que encuentre una emisora que desee guardar, pulse el botón **MEM** del mando a distancia. Se mostrará "P01" en la pantalla. Pulse **MEM+/MEM-** hasta que aparezca en la pantalla el número de posición de memoria deseado. Pulse **MEM** de nuevo para confirmar y memorizar la emisora actual.

5. (Auto) Pulse y mantenga presionado el botón **MEM**. La unidad comenzará a buscar automáticamente las frecuencias y todas las emisoras disponibles se programarán por orden de potencia de recepción de banda de frecuencia; la primera emisora de radio programada se escuchará automáticamente.

ATENCIÓN: Para una recepción óptima, extienda totalmente y ajuste la posición de la antena.

Modo Bluetooth

Debe seguir varias etapas para conectar su teléfono móvil:

1. Active el Bluetooth desde su teléfono móvil (remítase al manual de instrucciones de su teléfono).

2. Pulse el botón  POWER para encender el dispositivo, después pulse el botón **SOURCE** varias veces hasta que se muestre en la pantalla LED «BT». De esta manera, estará listo para sincronizarse automáticamente.

3. Con su teléfono móvil, busque el dispositivo Bluetooth llamado «**DS120CD**».

4. Su teléfono móvil detectará «**DS120CD**» y le pedirá que se conecte a él o no.

Para conectarse, use la contraseña 0000 (llegado el caso). Una vez conectado, aparecerá en la pantalla LED el símbolo «Conectado».



Conexión automática con su smartphone

La sincronización solo es necesaria durante el primer uso del aparato con el teléfono.

En cuanto el aparato se ha sincronizado al teléfono, éste se conecta automáticamente al primero cuando se enciende y el Bluetooth está activado en el smartphone. La próxima vez que encienda el aparato, este se conectará automáticamente al teléfono móvil emparejado con él.

Mantenga pulsado el botón Bluetooth para desconectar el Bluetooth.

Reproducir a partir de un periférico Bluetooth

Una vez efectuado el emparejamiento Bluetooth, pulse el botón  para iniciar la reproducción. Pulse el botón  para volver a la pista anterior o pasar a la siguiente.

Para poner en pausa o reanudar la reproducción, pulse nuevamente el botón .

Reproducción de audio externo

Podrá reproducir desde un dispositivo de audio externo, como por ejemplo un reproductor de MP3, a través de esta unidad.

Conector de entrada de línea (requiere un cable con una clavija de 3,5 mm)

1. Conecte un cable con una clavija de 3,5 mm al conector de entrada de línea del panel superior. Conecte el otro extremo del cable de 3,5 mm a un reproductor de MP3 u otro dispositivo de audio.

2. Pulse el botón para encender la unidad.
3. Pulse el botón **SOURCE** para cambiar al modo **Line In** (Entrada de línea).
4. Utilice los controles del dispositivo conectado para iniciar la reproducción de audio encaminada a través de la unidad.

Utilización de la entrada de USB/SD

1. Conecte una memoria USB al conector USB o introduzca una tarjeta SD en la ranura SD.
2. Pulse el botón **SOURCE** para seleccionar el modo USB o SD. La unidad podrá reproducirse automáticamente. Si no fuera así, pulse **▶||**.
3. Pulse **◀◀ / ▶▶** para seleccionar la pista.
4. Pulse **VOL+/VOL-** para ajustar el volumen.

Notas:

- El puerto USB/SD es muy sensible y podría hacer que el funcionamiento del equipo no sea estable.

Carga USB



Existe un cargador USB en la parte superior de la unidad para cargar pequeños dispositivos, como pueden ser smartphones, que puedan cargarse a través de USB.

Potencia de salida: 5 V/1 A máx.

Advertencia relativa a las pilas

Este producto contiene una o varias pilas.

- Utilice las pilas correctamente para evitar cualquier herida o incendio provocado por una fuga, un sobrecalentamiento, una explosión, una erosión o cualquier otro daño.
- Guarde y mantenga las pilas nuevas y usadas alejadas del alcance de los niños y de cualquier otra persona vulnerable. Si el compartimento de pilas no se cierra correctamente, deje de utilizar el producto.
- Si el líquido de una pila alcalina entra en contacto con la piel o los ojos, aclárelos inmediatamente con agua limpia y consulte con un médico.
- Si se produce una fuga del líquido de la pila alcalina, limpie el líquido con un paño y sustituya la pila por una nueva.
- No ingiera las pilas. Si se ingiere una pila, esta puede provocar graves quemaduras internas en solo 2 horas y causar la muerte. Si se ingiere una pila, contacte inmediatamente con un centro de información toxicológica y consulte con un médico.
- Utilice pilas AA Ni-MH, alcalinas o de litio.
- No cargue este tipo de pilas. La carga de las pilas no recargables puede generar gases o calor que podrían provocar explosiones o incendios.
- No utilice distintos tipos de pilas o pilas nuevas y antiguas al mismo tiempo.
- Introduzca las pilas respetando la polaridad correcta (+ y -).
- No ponga en contacto los mismos polos de las pilas.
- Retire rápidamente las pilas gastadas. La pila podría explotar si no se sustituye correctamente o si el aparato deja de utilizarse durante un cierto tiempo.
- Sustituya la pila por un modelo idéntico o equivalente.
- Las pilas (o bloques de pilas o baterías) no deben exponerse a un calor excesivo, provocado, por ejemplo, por la luz del sol, un fuego, etc.
- No caliente las pilas y no las tire al fuego o al agua.
- No retire las pilas con pinzas metálicas y no utilice objetos metálicos como la punta de un bolígrafo, por ejemplo. Evite deformar, aplastar y perforar las pilas.
- No desmonte las pilas.
- Cubra los extremos de las pilas con cinta para evitar explosiones y una combustión cuando vaya a desecharlas.
- Respete el medio ambiente a la hora de desechar las pilas.
- No deseche las pilas con los residuos domésticos ordinarios.
- Cuando deseche las pilas, respete la reglamentación local vigente.

 ADVERTENCIA DE BATERÍA	
MANTENER ALEJADA DE LOS NIÑOS La ingestión puede provocar quemaduras químicas, la perforación de tejidos blandos y la muerte. Puede provocar quemaduras graves dentro de las 2 horas posteriores a la ingestión. Busque atención médica inmediatamente.	

Características técnicas del dispositivo

Tipo	Especificaciones técnicas	Tipo	Especificaciones técnicas
Altavoz banda ancha	3" (5 W)*4	Frecuencia sin cable	2 402 - 2 480 MHz
Potencia pico	60 W	Frecuencia FM	88,8 - 108 MHz
Potencia RMS	10 W		
Consumo de energía	0,6 W	Versión del Bluetooth	5.0
Potencia de entrada	100-230 v,50/60 Hz	Distancia de transmisión	10 m
Impedancia del altavoz	8 Ω	Potencia de salida máxima (EIRP)	0.02 dbm
Frecuencia del altavoz	60 Hz - 20K Hz	Entrada/Salida	CD, Bluetooth,FM Entrada de corriente, USB
Relación S/R	≥ 75 dB	Distorsión	< 1 %
Nombre para emparejamiento Bluetooth	DS120CD	Dimensiones	138 x 78 x 860 mm

Observación: la distancia de conexión máxima es de 10 metros aproximadamente. Coloque el altavoz Bluetooth lo más cerca posible del aparato para evitar que se interrumpa la conexión.

En un ambiente con descargas electrostáticas, el aparato podría apagarse. En ese caso, el usuario debe recargar la batería y reiniciar el aparato.

Protección del medio ambiente



El producto ha sido diseñado y fabricado con materiales y componentes de alta calidad que pueden reciclarse y reutilizarse. Se deben señalar los aspectos medioambientales de la eliminación de las baterías.



Cuando el símbolo de un contenedor de basura con ruedas tachado se encuentra en un producto, indica que éste está regulado por la directiva europea 2002/96/CE. Consulte a las autoridades pertinentes para informarse acerca del sistema local de recogida selectiva de basuras para productos eléctricos y electrónicos. Proceda según la normativa local y no deseche sus productos antiguos con los residuos domésticos. Al realizar la eliminación de este producto, también ayuda a evitar las consecuencias potencialmente negativas para el medio ambiente y la salud humana.

Información complementaria

- Con el fin de ahorrar energía, cuando el aparato permanece inactivo durante cierto tiempo, se apagará y entrará en modo de espera automáticamente. Se puede volver a encender mediante el botón de encendido
- Si se produjera una llamada entrante mientras el sistema DS120CD/DS121CD/DS122CD está conectado a su teléfono móvil para reproducir música, la reproducción se pausará inmediatamente cuando responda a la llamada y se reanudará una vez finalizada la misma (a veces, quedará pausada después de finalizar la llamada, esto dependerá de su modelo de móvil).
- La palabra Bluetooth®, la marca y el logotipo son marcas registradas propiedad de Bluetooth SIG, Inc. y todo uso de estas marcas por parte de Bigben Interactive se hace en virtud de una licencia. El resto de marcas y nombres comerciales pertenecen a sus propietarios respectivos.
- THOMSON es una marca de Talisman Brands, Inc. utilizada bajo licencia por Bigben Interactive.
- Este producto ha sido fabricado y vendido bajo la responsabilidad de Bigben Interactive.
- THOMSON y el logotipo THOMSON son marcas comerciales utilizadas bajo licencia por Bigben Interactive – para obtener más información, consulte: www.thomson-brand.com.
- Todos los demás productos, servicios, denominaciones sociales, marcas, nombres comerciales, nombres de productos y logotipos a los que se hace referencia en este documento son propiedad de sus respectivos dueños.

Declaración de conformidad

- Mediante la presente, Bigben Interactive declara que el equipo radioeléctrico del tipo DS120CD/DS121CD/DS122CD cumple la directiva 2014/53/UE. El texto íntegro de la Declaración de conformidad UE puede consultarse en la siguiente dirección de Internet: <https://www.bigbeninteractive.es/asistencia-tecnica/>

Garantía

Bigben garantiza este producto durante 2 años a partir de la fecha de compra, excepto en los países del Espacio Económico Europeo que ofrezcan una garantía más extensa. Le recomendamos conservar su resguardo de la compra en caso de cualquier reclamación. La garantía cubre las averías que se deban a defectos del material, elementos faltantes o un vicio de fabricación. En ese caso, contacte con nuestro servicio de soporte técnico. Si ocurriera cualquier problema relacionado con un defecto del producto, diríjase con el resguardo a un punto de compra. La garantía no cubre problemas relacionados con un uso incorrecto del producto.

Asistencia técnica

Si tiene algún problema técnico, puede ponerse en contacto con nuestro servicio de atención al cliente. Le recomendamos que primero se asegure de tener toda la información posible sobre el problema y el producto.

Email: soporte@metronic.com / Tel.: 93 713 26 25

Servicio disponible de lunes a viernes, de 9 a 17 horas

Fabricado en China
Fabricado por BIGBEN INTERACTIVE SA
396-466, rue de la Voyette - CRT2
59273 Fretin, - Francia
www.bigben.eu



Fabricant : Bigben Interactive FRANCE

396-466, rue de la Voyette – CRT2
59273 Fretin, France

Vertrieben von Bigben Interactive DEUTSCHLAND GmbH

Walter Gropius Str. 28, 50126 Bergheim, Deutschland
Distribué par Bigben Interactive Belgium s.a./n.v.
Boulevard d'Angleterre 2 / Bte 4
1420 Braine l'Alleud

Gedistribueerd door Bigben Interactive NEDERLAND b.v.

's-Gravelandseweg 80, 1217 EW Hilversum, Nederland
Distribuido por Lineas Omenex Metronic S.L.

Pol. Ind. Can Salvatella – Avda. Arraona 54-56
08210 Barberà del Vallès (BCN) - España / Portugal

Distribuito da Metronic Italia s.r.l

via Marconi 31, 20071 Vermezzo con Zelo (MI), Italia

FABRIQUÉ EN CHINE / MADE IN CHINA

HOTLINE

FRANCE, du lundi au vendredi (sauf jours fériés) -
9h00-18h00 : www.bigben.fr/support (Chatbot)
ou support@bigben.fr

DEUTSCHLAND, Montag bis Freitag von
09:00 bis 18:00 Uhr (außer an Feiertagen)
Tel.: 02271-9047997

Mail: support@bigben-interactive.de

BELGIQUE, customerservice@bigben-interactive.be

NEDERLAND, customerservice@bigben-interactive.nl

ESPAÑA / PORTUGAL, soporte@metronic.com

Tel.: +34 93 713 26 25

ITALIA, tecnico@metronic.com - Tel. : 02 94 94 36 91

OTHERS, from Monday to Friday - 9.00 am - 6.00 pm
www.bigben.fr/support (Chatbot) & support@bigben.fr

www.bigben.eu

THOMSON

IT

DS120CD / DS121CD
DS122CD

**CD/BLUETOOTH/FM/INGRESSO USB/
AUDIO**



ISTRUZIONI PER L'USO

LEGGERE IL PRESENTE MANUALE CON ATTENZIONE PRIMA DI
METTERE IN FUNZIONE IL DISPOSITIVO E CONSERVARLO PER UNA
CONSULTAZIONE FUTURA.

Avvio	45	Avvertenza relativa alle batterie	54
Avvertenze e istruzioni di sicurezza	46	Tutela dell'ambiente	55
Contenuto della confezione	47	Informazioni complementari	56
Descrizione dei componenti	48	Dichiarazione di conformità	56
Introduzione	61	Garanzia	56
Funzionamento	61		
Utilizzo	51		

Avvio

- Togliere l'apparecchio dalla scatola.
- Rimuovere tutti i materiali di imballaggio del prodotto.
- Riporre i materiali di imballaggio nella scatola o smaltirli in modo sicuro, rispettando le istruzioni per lo smaltimento dei rifiuti riportate sulla confezione dell'apparecchio.

Avvertenze e istruzioni di sicurezza

È necessario avere letto e compreso tutte le istruzioni prima di utilizzare l'apparecchio. In caso di danni dovuti al mancato rispetto delle istruzioni, la garanzia non sarà applicabile.

1. Non rimuovere mai il rivestimento dell'apparecchio.
2. Non collocare mai l'apparecchio sopra un altro dispositivo elettrico.
3. Proteggere il cavo di alimentazione per evitare che venga calpestato o si impigli, specialmente in prossimità delle spine, delle prese di corrente o del punto di uscita dell'apparecchio. Verificare che la tensione di alimentazione corrisponda alla tensione indicata sulla targhetta posta dietro all'apparecchio. Quando si stacca dalla presa di corrente, rimuovere sempre la spina dalla presa. Non tirare mai il cavo. Prima di collegarlo alla presa di corrente, assicurarsi di aver effettuato tutti gli altri collegamenti.
4. Utilizzare esclusivamente parti/accessori raccomandati dal produttore.
5. Affidare tutti gli interventi di manutenzione a personale qualificato.



L'assistenza è necessaria quando l'apparecchio viene danneggiato in qualsiasi modo, come ad esempio:

- se il cavo di alimentazione è danneggiato;
 - se è stato versato del liquido o sono stati inseriti degli oggetti all'interno dell'apparecchio;
 - in caso di esposizione dell'apparecchio alla pioggia o all'umidità;
 - se l'apparecchio non funziona normalmente;
 - se l'apparecchio è caduto o ha subito un urto.
6. La targhetta segnaletica si trova sulla parte inferiore dell'apparecchio.
 7. Non bloccare mai le aperture di ventilazione.
 8. Assicurarsi di avere spazio sufficiente per garantire la ventilazione. Posizionare il prodotto su una superficie stabile.
 9. L'apparecchio deve essere utilizzato in ambienti temperati, al riparo dalla luce diretta del sole, dalle fiamme libere o da fonti di calore, dagli apparecchi di riscaldamento, dai fornelli o da qualsiasi altro dispositivo (compresi gli amplificatori) che generi calore. Non

deve essere installato in prossimità di fonti di calore.

10. Le batterie (pacco batterie o pile installate) non devono essere esposte a calore eccessivo, come luce del sole, fuoco, ecc.
11. Scollegare sempre l'apparecchio prima di pulirlo. Non lubrificare alcuna parte dell'apparecchio. Pulirlo con un panno morbido. Non utilizzare prodotti abrasivi né detergenti aggressivi.
12. Assicurarsi di poter sempre accedere facilmente al cavo di alimentazione, alla spina o all'adattatore, per poter scollegare l'apparecchio dalla presa di corrente, se necessario.
13. Non utilizzare l'apparecchio in prossimità dell'acqua. Evitare che entri in contatto con gocce o schizzi d'acqua. Non utilizzare l'apparecchio in un ambiente umido o bagnato.
14. Scollegare l'apparecchio in caso di temporale o in caso di inutilizzo per un periodo prolungato.
15. L'apparecchio può essere utilizzato dai bambini di età pari o superiore a 8 anni, nonché da persone con ridotte capacità fisiche, sensoriali o mentali o senza esperienza e conoscenze, a condizione che siano sorvegliati o abbiano ricevuto le istruzioni relative all'utilizzo dell'apparecchio in tutta sicurezza e ne comprendano i potenziali rischi. I bambini non devono giocare con l'apparecchio né con il cavo (rischio di strangolamento). La pulizia e la manutenzione non devono essere eseguite da bambini senza sorveglianza.
16. L'apparecchio deve essere alimentato solamente a bassissima tensione di sicurezza, corrispondente alla marcatura sull'apparecchio.
17. La batteria deve essere rimossa dall'apparecchio prima dello smaltimento. L'apparecchio deve essere scollegato dall'alimentazione quando si rimuove la batteria.
18. Quando è in funzione, il prodotto deve trovarsi a una distanza minima di 20 cm dal corpo umano.
19. L'apparecchio è destinato a un uso domestico; non utilizzarlo all'aperto.



AVVERTENZA:

Apparecchio laser di classe 1

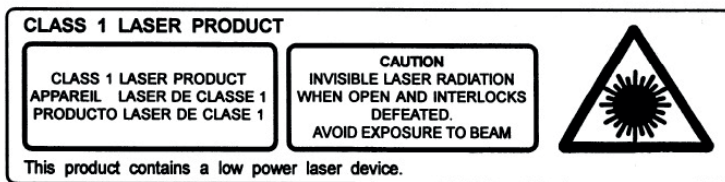

Avvertenza: non toccare la lente laser.



Il simbolo del fulmine all'interno di un triangolo equilatero avverte gli utilizzatori della presenza, all'interno dell'apparecchio, di tensioni elettriche pericolose non isolate e sufficientemente potenti da costituire un rischio di folgorazione.



Il punto esclamativo all'interno di un triangolo indica la presenza di istruzioni importanti relative al funzionamento e alla manutenzione (riparazione) nella documentazione che accompagna l'apparecchio.

Materiale di Classe II	
Corrente continua	
Corrente alternata	
Solamente per uso interno	



Contenuto della confezione

Verificare e identificare il contenuto della confezione

- Unità principale
- Telecomando
- Manuale d'uso
- Cavo Line-in

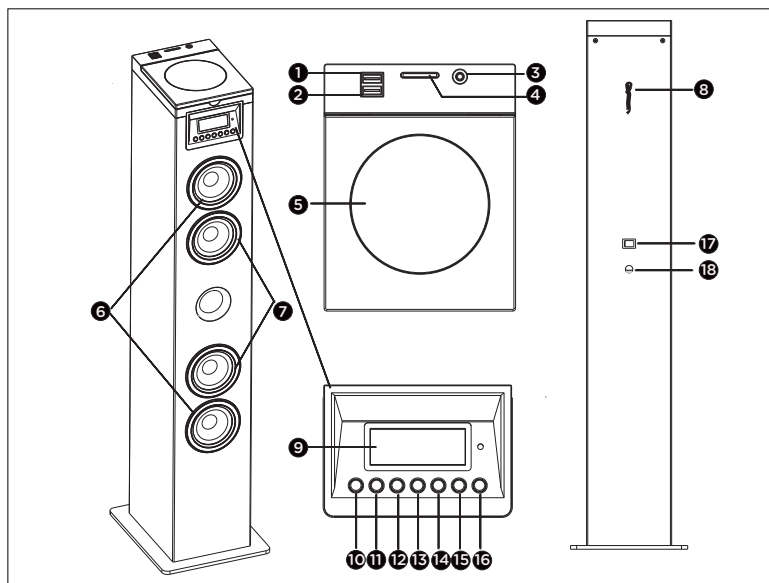





Descrizione dei componenti



1. Caricabatteria USB
2. Porta USB
3. Ingresso audio : Collegamento a un dispositivo audio esterno
4. Porta SD
5. Vano CD
6. Altoparlante tweeter
7. Altoparlanti
8. FM antenna
9. Display : Mostra lo stato corrente
10. Standby : Accende l'unità, attiva la modalità di standby
11. Source
Selezione della sorgente audio: CD,Bluetooth, USB,SD, Radio FM o Ingresso audio
12. 
Salto alla traccia precedente
Selezione di una stazione radio
Tenere premuto per cercare all'interno di una traccia / USB
13.  :Avvio o pausa della riproduzione
14. 
Salto alla traccia successiva
Selezione di una stazione radio
Tenere premuto per cercare all'interno di una traccia / USB
15. VOL -
Premere per aumentare il volume.
16. VOL +
Premere per diminuire il volume.
17. Interruttore di alimentazione
Accende o spegne la torre
18. Ingresso di alimentazione CA
Presa per cavo di alimentazione

Telecomando

Panoramica del telecomando

1. SLEEP
Premere ripetutamente per impostare il timer di spegnimento automatico della torre
2. ACCENSIONE
Premere per accendere e spegnere la torre
3. TIME
Premere in modalità di standby per impostare l'orologio
4. MEM / MEM+ / MEM-
Premere MEM per memorizzare la stazione radio corrente.
Premere MEM+/MEM- per selezionare una stazione radio FM.
5. 
Riproduzione ripetuta in modalità CD
6. VOLUME+
Premere per aumentare il volume.
7. 
Salto alla traccia precedente
8. 
Avvio o pausa della riproduzione
9. VOLUME
Premere per diminuire il volume
10. ALARM
Premere in modalità di standby per impostare la sveglia
11. MUTE
Premere per disattivare o riattivare il suono
12. SOURCE
Selezione della sorgente audio: CD, Bluetooth, USB, Radio FM o Ingresso audio
13. 
Riproduzione casuale in modalità CD
14. 
Arresto della riproduzione
15. 
Salto alla traccia successiva

Funzionamento: il telecomando è alimentato da una batteria CR2025 al litio (inclusa); per alimentare il telecomando, rimuovere la linguetta isolante dal retro.

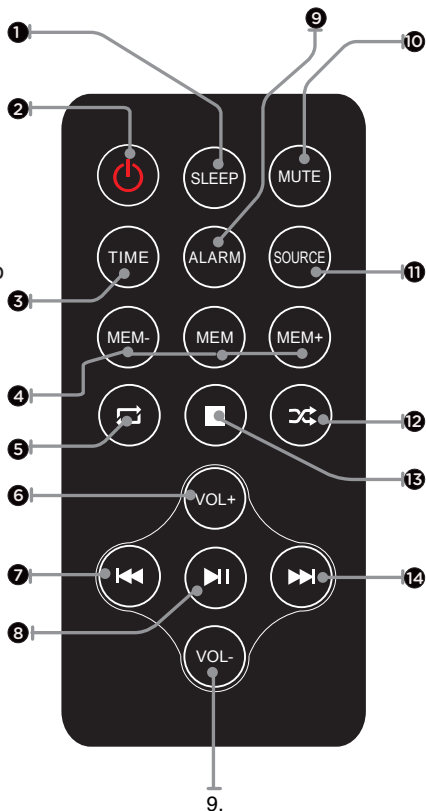

Introduzione

Posizionare il dispositivo nel punto desiderato. Collegare la spina alla presa elettrica e accendere se necessario.

Alimentazione di rete del dispositivo: 230 V 50 Hz

Collegare la spina elettrica alla presa a muro (230 V).

Avvertenza:

- Prima di utilizzarla, verificare che l'alimentazione elettrica sia compatibile con i 230 V (50 Hz) dell'unità.
- Non collegare o scollegare il cavo di alimentazione con le mani bagnate.
- Nel caso in cui si preveda di non utilizzare il dispositivo a lungo (vacanze, ecc.), scollegare la spina dalla presa elettrica.
- Quando si scollega la spina dalla presa elettrica, tenere l'estremità della spina; non tirare il cavo per evitare rischi di folgorazione provocata da un cavo danneggiato.

Standby automatico

Durante la riproduzione di supporti audio da una periferica connessa, il micro sistema passa automaticamente in standby se:

- non viene premuto nessun tasto per 10 minuti;
- la periferica connessa non trasmette dati audio da 10 minuti.

Funzionamento

Premere il tasto  **POWER** per accendere (ON) o spegnere (OFF) il dispositivo.

Regolare il volume col telecomando





Premere il tasto Volume + per aumentare il volume e il tasto Volume - per diminuire il volume. Verificare la visualizzazione sullo schermo che deve confermare la regolazione del volume.

Funzione Mute

Premere il tasto  **MUTE** (silenzioso) del telecomando. Il volume è azzerato e sullo schermo LCD viene visualizzato **Mute** (silenzioso). Premere nuovamente il tasto per annullare la funzione Mute.









Impostare l'orologio

Dopo aver collegato l'unità alla presa di corrente, o dopo un'interruzione di corrente, sul display apparirà "0:00". L'unità deve essere in modalità di standby per poter impostare l'orologio.

1. Premere il pulsante **TIME**; le cifre sul display lampeggeranno.
2. Premere ripetutamente i pulsanti   fino a impostare l'ora corrente. Premere il pulsante **TIME** per confermare le ore.
3. Le cifre dei minuti lampeggeranno sul display.
4. Premere ripetutamente i pulsanti   fino a impostare i minuti correnti. Premere il pulsante **TIME** per confermare i minuti.

Impostare la sveglia

Questa unità può essere usata come sveglia, ovvero è possibile attivare la riproduzione in modalità CD/ USB / Radio FM a un orario preimpostato.

1. Premere per attivare la modalità di standby.
2. Accertarsi di aver impostato l'orologio correttamente.
3. Premere **ALARM** in modalità di spegnimento; sul display lampeggerà ON.
4. Premere il pulsante **ALARM**; le cifre sul display lampeggeranno.
5. Premere ripetutamente i pulsanti  o  per impostare le ore. Premere **ALARM** per confermare.
6. Premere  o  per impostare i minuti.
7. Premere **ALARM** per confermare, quindi premere  o  per selezionare CD, FM o USB,SD; Premere **ALARM** per confermare.
8. Il volume aumenterà gradualmente da 0 a 20.
9. Premere il pulsante **ALARM** in modalità di spegnimento; sul display lampeggerà ON.
10. Premere  o  e selezionare OFF per annullare la sveglia.

Spegnimento automatico

Tenere premuto il pulsante **SLEEP**; le cifre sul display lampeggeranno. Premere ripetutamente il pulsante finché sul display non appaiono le cifre dei minuti desiderati. È possibile impostare da 10 a 90 minuti.



Il display lampeggerà tre volte come conferma, quindi tornerà allo stato precedente. Per annullare lo spegnimento automatico, selezionare OFF; il display lampeggerà tre volte e lo spegnimento automatico sarà annullato.

Utilizzo

Riproduzione di CD



1. Premere ripetutamente **SOURCE** fino a selezionare DISC.
2. Inserire un CD con il lato stampato rivolto verso l'alto.
3. La riproduzione inizierà automaticamente. In caso contrario, premere .
4. Premere VOL +/VOL- per regolare il volume.

Interrompere / riavviare la riproduzione



1. Durante la riproduzione, premere  per interrompere riavviare la riproduzione.
2. Durante la riproduzione, tenere premuto il pulsante  o  per scorrere velocemente la traccia in avanti o all'indietro.

Saltare la traccia



Per CD:

1. Premere  o  per selezionare un'altra traccia.
2. Premere VOL+/VOL- per regolare il volume.

Per dischi MP3 e USB/SD:



1. Premere  o  per selezionare una traccia o un file.
2. Premere VOL+/VOL- per regolare il volume.

Ricerca all'interno di una traccia

1. Durante la riproduzione, tenere premuto  o .
2. Rilasciare per riprendere la riproduzione normale.

Funzionamento della radio

È possibile memorizzare fino a 20 stazioni radio (FM).

1. Premere il pulsante **SOURCE** per selezionare la modalità Radio. L'unità entrerà in modalità Radio FM.
 2. Premere  per cercare una stazione radio.
 3. Selezionare la stazione radio premendo il pulsante .
 4. Dopo aver trovato la stazione da memorizzare, premere il pulsante **MEM** sul telecomando; sul display apparirà "P01". Premere **MEM+/MEM-** finché sul display non appare il numero di memorizzazione desiderato. Premere nuovamente **MEM** per confermare e memorizzare la stazione corrente.
 5. Ricerca automatica: tenere premuto il pulsante **MEM**; l'unità cercherà automaticamente le frequenze e memorizzerà tutte le stazioni disponibili in ordine di potenza del segnale. Verrà trasmessa automaticamente la prima stazione radio memorizzata.
- ATTENZIONE! Per una ricezione ottimale, estendere completamente l'antenna e regolarne la posizione.

Modalità Bluetooth

È necessario seguire più passaggi per connettere il proprio smartphone:



1. Attivare Bluetooth dal proprio smartphone (fare riferimento alle istruzioni per l'uso del telefono).
2. Premere il tasto  POWER e accendere il dispositivo, quindi premere il tasto **SOURCE** più volte finché non appare Bluetooth sul display LED. A questo punto sarà pronto per essere abbinato automaticamente.
3. Con lo smartphone, cercare il dispositivo Bluetooth denominato **DS120CD**.
4. Lo smartphone rileverà **DS120CD** e proporrà di connettersi ad esso oppure no. Per connettersi, utilizzare la password 0000 (se richiesta). Dopo aver stabilito la connessione, sul display LED apparirà l'icona Connesso.

Connessione automatica con lo smartphone

L'abbinamento è necessario solo durante il primo utilizzo del dispositivo con il telefono. Non appena il dispositivo viene abbinato al telefono, quest'ultimo si conatterà automaticamente al dispositivo quando è acceso e quando il Bluetooth è attivato sullo smartphone. La volta successiva in cui si accenderà il dispositivo, questo si conatterà automaticamente allo smartphone connesso durante l'accensione precedente.

Tenere premuto il tasto Bluetooth per disattivare la funzione Bluetooth.

Riproduzione da una periferica Bluetooth

Dopo aver eseguito l'abbinamento Bluetooth, premere il tasto  e avviare la riproduzione. Premere il tasto  e passare alla traccia precedente o successiva. Per mettere in pausa o riprendere la riproduzione, premere di nuovo il tasto .

Riproduzione di audio esterno

È possibile riprodurre audio da dispositivi esterni, ad esempio lettori MP3, attraverso questa unità.

Jack Line-in (richiede un cavo da 3,5 mm)

1. Collegare un cavo da 3,5 mm al jack Line-in sul pannello superiore. Collegare l'altra estremità del cavo da 3,5 mm al lettore MP3 o a un altro dispositivo audio.
2. Premere il pulsante per accendere l'unità.
3. Premere il pulsante **SOURCE** per selezionare la modalità Line-in.
4. Usare i controlli sul dispositivo collegato per riprodurre l'audio attraverso l'unità.

Funzionamento della porta USB/SD

1. Collegare un supporto USB o una scheda SD alla porta USB o SD.
2. Premere il pulsante **SOURCE** per selezionare la modalità USB o SD; l'unità inizierà automaticamente la riproduzione. In caso contrario, premere .
3. Premere **◀◀** o **▶▶** per selezionare una traccia.
4. Premere **VOL +/VOL-** per regolare il volume.

Nota:

- la porta USB/SD è molto sensibile e richiede un dispositivo stabile.

Caricabatteria USB



Sulla parte superiore dell'unità è presente un caricabatteria USB per ricaricare piccoli dispositivi, ad esempio smartphone, che possono essere ricaricati tramite USB.

Potenza in uscita: 5 V/1 A max.

Avvertenza relativa alle batterie

Il prodotto contiene una o più batterie.

- Utilizzare correttamente le batterie per evitare lesioni o incendi causati da perdite, surriscaldamento, esplosione, erosione o altri danni.
- Conservare e tenere le batterie nuove e usate fuori dalla portata dei bambini o di altre persone vulnerabili. Se il vano batteria non si chiude correttamente, evitare di usare il prodotto.
- Se il liquido della batteria alcalina entra in contatto con la pelle e/o gli occhi, sciacquarli immediatamente con acqua pulita e consultare un medico.
- Se il liquido della batteria alcalina fuoriesce, asciugarlo con un panno e sostituire la batteria con una nuova.
- Non inghiottire la/e batteria/e. Se una batteria viene ingerita, può provocare gravi ustioni interne in sole 2 ore e causare la morte. Se le batterie vengono ingerite, contattare immediatamente un centro antiveleni e richiedere assistenza medica.
- Utilizzare batterie AA Ni-MH, alcaline o al litio.
- Non caricare le batterie. La carica di batterie non ricaricabili provoca l'emissione di gas e/o di calore, che possono provocare esplosioni e/o incendi.
- Non utilizzare diversi tipi di batterie o batterie nuove e usate allo stesso tempo.
- Inserire le batterie con la corretta polarità (+ e -).
- Non mettere in contatto gli stessi poli delle batterie.
- Rimuovere prontamente le batterie scariche. La batteria potrebbe esplodere se non viene sostituita correttamente o se l'apparecchio non viene utilizzato per molto tempo.
- Sostituire la batteria con una dello stesso tipo o equivalente.
- Le batterie (o il pacco di pile o batterie) non devono essere esposte a calore eccessivo, come luce del sole, fuoco, ecc.
- Non riscaldare le batterie e non gettarle nel fuoco o nell'acqua.
- Non rimuovere le batterie con pinze metalliche né usare oggetti metallici come la punta di una penna o delle pinze. Non deformare, schiacciare o forare le batterie.
- Non smontare le batterie.
- Ricoprire le estremità delle batterie con del nastro adesivo per evitare l'esplosione e la combustione quando le si smaltisce.
- Smaltire le batterie nel rispetto dell'ambiente
- Non gettare le batterie tra i normali rifiuti domestici.
- Per lo smaltimento delle batterie, assicurarsi di rispettare la corrispondente normativa vigente.

<p> AVVERTENZA RELATIVA ALLA BATTERIA</p> <p>TENERE FUORI DALLA PORTATA DEI BAMBINI L'ingestione può causare ustioni chimiche, perforazione dei tessuti molli e portare alla morte. Ustioni gravi possono insorgere a 2 ore dall'ingestione. Consultare subito un medico.</p>	
--	---

Specifiche tecniche del dispositivo

Tipo	Caratteristiche tecniche	Tipo	Specifiche tecniche
Altoparlante a banda larga	3" (5 W)*4	Frequenza senza fili	2402 - 2480 MHz
Potenza di picco	60 W	Frequenza FM	88,8 - 108 MHz
Potenza RMS	10 W		
Consumo energetico	0,6 W	Versione Bluetooth	5.0
Potenza di ingresso	100-230 V, 50/60 Hz	Distanza di trasmissione	10 m
Impedenza del diffusore acustico	8 Ω	Potenza massima in uscita (EIRP)	0.02 dbm
Frequenza del diffusore acustico	60 Hz - 20K Hz	Ingresso/uscita	CD, Bluetooth, ingresso di rete, FM, USB
Rapporto S/N	≥ 75 dB	Distorsione	< 1 %
Nome abbinamento Bluetooth	DS120CD	Dimensioni	138 x 178 x 860 mm

Nota: la distanza massima di connessione è di circa 10 metri. Posizionare l'altoparlante Bluetooth il più vicino possibile all'apparecchio per evitare interferenze.

In un ambiente con scariche elettrostatiche, l'apparecchio potrebbe spegnersi. L'utilizzatore dovrà quindi ricaricare la batteria e resettare l'apparecchio.

Tutela dell'ambiente



Il prodotto è progettato e realizzato con materiali e componenti di alta qualità, che possono essere riciclati e riutilizzati.

Prestare attenzione all'impatto ambientale legato allo smaltimento delle batterie.



Quando il simbolo di un bidone con rotelle barrato accompagna il prodotto, significa che il prodotto risponde alla Direttiva europea 2002/96/CE. Informarsi sul sistema locale di raccolta differenziata per i prodotti elettrici ed elettronici. Agire rispettando le normative locali e non smaltire i prodotti usati nei normali rifiuti domestici. Il corretto smaltimento di questo prodotto contribuisce a prevenire potenziali conseguenze negative sull'ambiente e sulla salute dell'uomo.

Informazioni complementari

- Per risparmiare energia, quando l'apparecchio non produce alcun suono per un certo periodo di tempo, passa automaticamente in modalità standby. L'apparecchio può essere riacceso utilizzando di nuovo il pulsante di alimentazione
- Con una chiamata in arrivo mentre DS120CD/DS121CD/DS122CD è collegato al telefono cellulare per la riproduzione di brani musicali, la musica va subito in pausa quando si risponde e riprende a fine chiamata (a seconda del modello di telefono cellulare, la riproduzione può talvolta rimanere in pausa dopo la fine della chiamata).
- Il termine, il marchio e il logo Bluetooth®, sono marchi registrati di proprietà di Bluetooth SIG, Inc. e qualsiasi uso di tali marchi da parte di Bigben Interactive è soggetto a licenza. Altri marchi e nomi commerciali sono di proprietà dei rispettivi proprietari.
- THOMSON è un marchio di Talisman Brands, Inc. utilizzato su licenza da Bigben Interactive.
- Prodotto realizzato e venduto sotto la responsabilità di Bigben Interactive.
- THOMSON e il logo THOMSON sono marchi commerciali utilizzati su licenza da Bigben Interactive – Per maggiori informazioni: www.thomson-brand.com.
- Tutti i prodotti, servizi, denominazioni sociali, marchi, nomi commerciali, nomi di prodotti e loghi ivi indicati sono di proprietà dei rispettivi titolari.

Dichiarazione di conformità

- Con la presente, Bigben Interactive dichiara che l'apparecchiatura radio del tipo DS120CD/DS121CD/DS122CD è conforme alla direttiva 2014/53/UE. Il testo completo della dichiarazione UE di conformità è disponibile al seguente link: <https://www.bigbeninteractive.it/supporto-tecnico/>

Garanzia

Il prodotto è garantito da Bigben per un periodo di due anni dalla data di acquisto ad esclusione dei Paesi dello Spazio economico europeo, dove il periodo di garanzia viene esteso. Si raccomanda di conservare lo scontrino o la ricevuta in caso di reclamo. La garanzia copre i guasti dovuti a materiale difettoso, elemento mancante o vizio di fabbricazione. In questo caso contattare l'assistenza tecnica. Per qualsiasi problema relativo a un prodotto difettoso, rivolgersi al punto vendita presentando scontrino o ricevuta. La garanzia non copre problemi derivanti da un utilizzo non conforme.

Servizio assistenza

Per qualsiasi informazione, potete contattare il nostro servizio assistenza, ma vi consigliamo di raccogliere prima tutte le informazioni inerenti il problema riscontrato e il prodotto. Email: tecnico@metronic.com - Tel.: 02 94 94 36 91

Servizio disponibile dal lunedì al venerdì, dalle 9.00 alle 17.00.

Prodotto in Cina
Prodotto da BIGBEN INTERACTIVE SA
396-466, rue de la Voyette - CRT2
59273 Fretin, - Francia
www.bigben.eu



Fabricant : Bigben Interactive FRANCE

396-466, rue de la Voyette – CRT2
59273 Fretin, France

Vertrieben von Bigben Interactive DEUTSCHLAND GmbH

Walter Gropius Str. 28, 50126 Bergheim, Deutschland
Distribué par Bigben Interactive Belgium s.a./n.v.
Boulevard d'Angleterre 2 / Bte 4
1420 Braine l'Alleud

Gedistribueerd door Bigben Interactive NEDERLAND b.v.

's-Gravelandseweg 80, 1217 EW Hilversum, Nederland
Distribuido por Lineas Omenex Metronic S.L.

Pol. Ind. Can Salvatella – Avda. Arraona 54-56
08210 Barberà del Vallès (BCN) - España / Portugal

Distribuito da Metronic Italia s.r.l

via Marconi 31, 20071 Vermezzo con Zelo (MI), Italia

FABRIQUÉ EN CHINE / MADE IN CHINA

HOTLINE

FRANCE, du lundi au vendredi (sauf jours fériés) -
9h00-18h00 : www.bigben.fr/support (Chatbot)
ou support@bigben.fr

DEUTSCHLAND, Montag bis Freitag von
09:00 bis 18:00 Uhr (außer an Feiertagen)
Tel.: 02271-9047997

Mail: support@bigben-interactive.de

BELGIQUE, customerservice@bigben-interactive.be

NEDERLAND, customerservice@bigben-interactive.nl

ESPAÑA / PORTUGAL, soporte@metronic.com

Tel.: +34 93 713 26 25

ITALIA, tecnico@metronic.com - Tel. : 02 94 94 36 91

OTHERS, from Monday to Friday - 9.00 am - 6.00 pm
www.bigben.fr/support (Chatbot) & support@bigben.fr

www.bigben.eu

THOMSON

PT

DS120CD / DS121CD
DS122CD

CD / BLUETOOTH / FM / ENTRADA USB /
ÁUDIO



INSTRUÇÕES DE FUNCIONAMENTO

ANTES DE UTILIZAR ESTE APARELHO, LEIA ATENTAMENTE
ESTE MANUAL DE INSTRUÇÕES E GUARDE-O PARA CONSULTA
POSTERIOR.

Iniciação	60	Aviso relativo às pilhas	69
Advertências e instruções de segurança	60	Proteção do ambiente	70
Conteúdo da caixa	62	Informações adicionais	71
Descrição das peças	62	Declaração de conformidade	71
Antes de começar	65	Garantia	71
Funcionamento	65		
Utilização	66		

Iniciação

- Tire o aparelho da caixa.
- Retire todos os materiais da embalagem do produto.
- Coloque os materiais da embalagem na caixa ou elimine-os em segurança respeitando as instruções de reciclagem presentes na embalagem do aparelho.

Advertências e instruções de segurança

Deve ter lido e compreendido todas as instruções antes de utilizar este aparelho. Em caso de danos resultantes do incumprimento das instruções, a garantia não se aplica.



1. Nunca retire o compartimento deste aparelho.
2. Nunca coloque este aparelho por cima de outro equipamento elétrico.
3. Proteja o fio de alimentação de forma a evitar pisá-lo ou prendê-lo, especialmente ao nível das tomadas e do ponto de saída do aparelho. Verifique se a tensão de alimentação corresponde à tensão indicada na placa situada na parte traseira do aparelho. Quando desligar a tomada, retire sempre a ficha da tomada. Nunca puxe pelo próprio cabo de alimentação. Antes de ligar a tomada, certifique-se de que efetuou todas as ligações.
4. Utilize apenas equipamentos/acessórios recomendados pelo fabricante.
5. Confie todas as reparações do aparelho a reparadores qualificados. É necessária uma reparação quando o aparelho estiver danificado, de qualquer forma, nomeadamente:
 - se o cabo de alimentação estiver danificado;
 - em caso de derrame de líquidos ou de inserção de objetos no aparelho;
 - em caso de exposição do aparelho à chuva ou à humidade;
 - se o aparelho não funcionar normalmente;
 - ou se o aparelho tiver caído ou sofrido um choque.
6. A placa de características encontra-se na parte inferior do aparelho.
7. Nunca bloqueie os orifícios de ventilação.
8. Certifique-se de que dispõe de espaço suficiente para garantir a ventilação. Coloque o produto numa superfície estável.
9. Este aparelho deve ser utilizado num ambiente ameno, protegido da luz direta do sol, das chamas fortes ou do calor, dos aparelhos de aquecimento, dos fogões ou de qualquer outro aparelho (incluindo amplificadores) que geram calor. Não o instale perto de fontes de calor.

10. As baterias (conjunto de baterias ou pilhas instaladas) não devem ser expostas a um calor excessivo, como raios de sol, um incêndio, etc.
11. Desligue sempre o aparelho antes de limpá-lo. Não lubrifique este aparelho. Limpe-o com um pano macio. Não utilize produtos abrasivos nem produtos de limpeza agressivos.
12. Certifique-se de que consegue aceder facilmente ao fio de alimentação, à ficha ou ao adaptador, para poder desligar este aparelho da tomada elétrica, se necessário.
13. Não utilize este aparelho próximo de um ponto de água. Não deve entrar em contacto com gotas nem salpicos. Não utilize este aparelho num ambiente húmido ou molhado.
14. Desligue este aparelho em caso de trovoada ou se não o utilizar durante um longo período de tempo.
15. Este aparelho pode ser utilizado por crianças com idade igual ou superior a 8 anos e por pessoas com capacidades físicas, sensoriais e mentais reduzidas ou com falta de experiência ou de conhecimentos, caso sejam supervisionados ou tenham recebido instruções sobre a utilização do aparelho em total segurança e caso tenham compreendido os riscos associados. As crianças não devem brincar com o aparelho, nem com o cabo (risco de asfixia). A limpeza e a manutenção não devem ser realizadas por crianças sem vigilância.
16. Este aparelho deve ser alimentado apenas sob a muito baixa tensão de segurança correspondente à marcação no aparelho.
17. A bateria deve ser retirada do aparelho antes de eliminá-lo. O aparelho deve estar desligado da corrente quando retirar a bateria.
18. O produto deve estar a uma distância mínima de 20 cm do corpo humano quando estiver em funcionamento.
19. Este aparelho está reservado a um uso doméstico; não o utilize no exterior.



ADVERTÊNCIA:

Aparelho a Laser de Classe 1

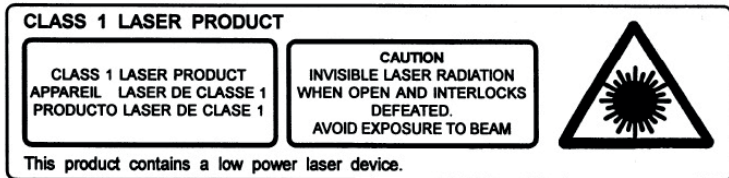

Atenção: não toque na lente laser.



O símbolo do relâmpago num triângulo equilátero adverte os utilizadores para a presença, dentro do aparelho, de tensões elétricas perigosas não isoladas suficientemente potentes para apresentar um risco de eletrocussão.



O ponto de exclamação num triângulo indica a presença de instruções importantes relativas ao funcionamento e à manutenção (reparação) na documentação que acompanha o aparelho.

Material de classe II	
Corrente contínua	
Corrente alternada	
Apenas para uso no interior	

Conteúdo da caixa



Verifique e identifique o conteúdo da sua caixa:

- Unidade principal
- Telecomando
- Manual do utilizador
- Cabo Line in

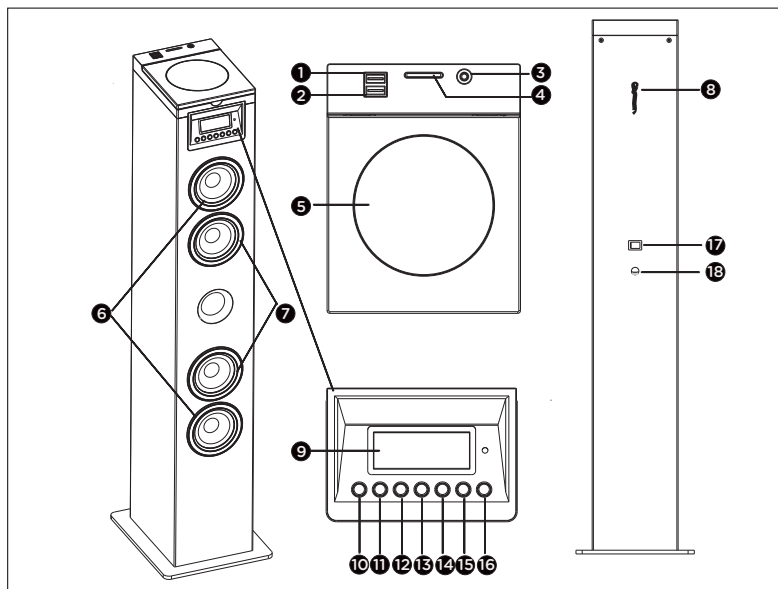
Descrição das peças



Comandos

1. Carregamento por USB
2. Entrada USB
3. Entrada de áudio
 - Ligue um dispositivo de áudio externo
4. Ranhura SD
5. Porta do CD
6. Altifalante tweeter
7. Altifalantes
8. FM antenna
9. Painel de visualização
 - Apresenta o estado atual
10. Inativo
 - Ligue a unidade e passe para o modo inativo
11. Fonte
 - Selecione uma fonte: CD, Bluetooth, USB,FM ou ENTRADA DE ÁUDIO
12. :
 - Passar para a faixa anterior
 - Sintonizar uma estação de rádio
 - Prima e mantenha premido o botão para
 - Procurar dentro de uma faixa / USB
13. 
Iniciar ou fazer uma pausa na reprodução
14. 
 - Passar para a faixa seguinte
 - Sintonizar uma estação de rádio
 - Prima e mantenha premido o botão para
 - Procurar dentro de uma faixa / USB
15. VOL -
 - Aumente o volume
16. VOL +
 - Diminua o volume
17. Interruptor da energia
 - Ligue ou desligue a sua torre
18. Alimentação AC
 - Fio da alimentação

Telecomando

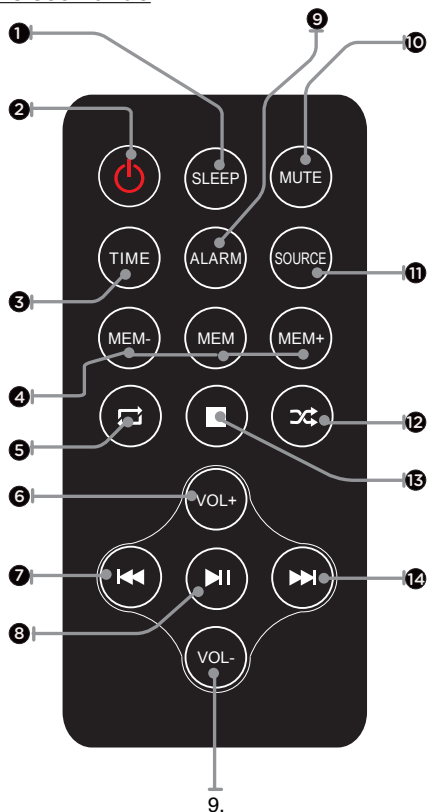

Funções do comando de controlo remoto:

1. SLEEP

Mantenha premido para definir o tempo até adormecer, para desligar a torre após o tempo decorrido

2. POWER

Prima para ligar e desligar a torre

3. TIME

Prima para acertar o despertador no modo inativo

4. MEM / MEM+ / MEM-

MEM para guardar a estação de rádio atual num canal predefinido.

Prima MEM+/MEM- para escolher as estações FM

5.

Selecionar a reprodução repetida no modo CD

6. VOLUME+

Prima para ajustar o volume+

7.

Passar para a faixa anterior

8.

Iniciar ou fazer uma pausa na reprodução

9. VOLUME-

Prima para ajustar o volume-

10. ALARM

Prima para acertar o despertador no modo inativo

11. MUTE

Prima para desligar o som ou restaurar o volume

12. SOURCE

Selecione uma fonte: CD, Bluetooth, USB, FM ou Entrada de áudio

13.  Selecionar o modo de reprodução aleatória no modo CD

14.

Parar a reprodução

15.  Passar para a faixa seguinte

Utilização: O telecomando funciona com 1 pilha de lítio CR2025 (incluída). Para alimentar o telecomando, retire a aba isoladora da parte traseira.

Antes de começar

Posicione o aparelho no local desejado. Ligue a ficha à tomada elétrica e acenda-a se necessário.

Alimentação principal do aparelho: 230 V 50 Hz

Ligue a ficha de alimentação principal à tomada da rede elétrica (230 V).

Atenção:

- Antes de utilizar a unidade, verifique que a alimentação elétrica é compatível com os 230 V (50 Hz) da unidade.
- Não ligue nem desligue o cabo de alimentação com as mãos molhadas.
- Quando prever que não vai utilizar o aparelho durante algum tempo (férias, etc.), desligue o aparelho da tomada da rede elétrica.
- Para desligar a ficha de alimentação, pegue na ponta da ficha; não puxe pelo cabo, evitando assim um risco de eletrocussão provocado pelo cabo danificado.

Standby automático

Ao ler suportes áudio a partir de um periférico, a micro-aparelhagem passa automaticamente para Stand-by:

- não pressionar nenhum botão durante 10 minutos;
- o periférico ligado não transmitir qualquer dado áudio há 10 minutos.

Funcionamento

Prima o botão POWER para ligar (ON) ou desligar (OFF) o aparelho.

Ajustar o volume com o comando de controlo remoto





Prima o botão Volume + para aumentar o volume e no botão Volume - para diminuir o volume. Verifique a exibição ao ecrã, que deve confirmar o ajuste do volume.

Função Silêncio

Prima o botão  (silêncio) do comando de controlo remoto. O volume é colocado em silêncio e «Mute» (silêncio) surge no ecrã LCD. Prima de novo neste botão para anular a função silêncio.









Acertar o relógio

Quando ligar a unidade à alimentação, ou se faltar a eletricidade, o ecrã LCD apresenta “0:00”. A unidade deverá estar no modo de espera para acertar o relógio.

1. Prima o botão **TIME** e os dígitos do ecrã começam a piscar.
2. Prima repetidamente o botão  ou  até acertar a hora certa. Prima **TIME** para confirmar o acerto das horas.
3. Os dígitos dos minutos no ecrã começam a piscar.
4. Prima repetidamente o botão  ou  até acertar os minutos certos. Prima **TIME** para confirmar o acerto dos minutos.

Acertar o despertador

Esta unidade pode ser utilizada como despertador. CD/USB/FM é ativado para tocar a uma hora predefinida.

1. Prima para colocar a unidade no modo inativo.
2. Certifique-se de que acertou corretamente o relógio.
3. Prima e mantenha premido o botão **ALARM** no estado de desligado. O ecrã começa a piscar a mensagem ON (ligado) para selecionar o acerto do despertador.
4. Prima **ALARM** para confirmar. A apresentação das horas pisca.
5. Prima repetidamente o botão  ou  para acertar as horas. Prima **ALARM** para confirmar.
6. Prima  ou  para acertar os minutos.
7. Prima **ALARM** para confirmar e depois prima  ou  para selecionar o estado CD/FM/USB. Prima **ALARM** para confirmar.
8. O volume aumenta gradualmente de 0 a 20.
9. Prima o botão **ALARM** no estado de desligado. O ecrã começa a piscar a mensagem ON (ligado) para selecionar o acerto do despertador.
10. Prima  ou  para selecionar OFF (desligado) para cancelar o despertador.

Modo de adormecer

Prima e mantenha premido o botão **SLEEP**. O ecrã começa a piscar. Prima repetidamente o botão até que o ecrã apresente os minutos que deseja escolher. Pode escolher de 10 a 90 minutos.



Pisca três vezes para confirmar e voltar à apresentação anterior. Se desejar cancelar o modo de adormecer, prima OFF. Após piscar três vezes, o modo de adormecer é cancelado.

Utilização

Reproduzir um disco



1. Prima repetidamente **SOURCE** para selecionar como fonte o DISC.
2. Insira um CD com o lado impresso virado para cima.
3. A reprodução começa automaticamente. Se não for o caso, prima .
4. Prima VOL+/VOL- para ajustar o volume.

Pausa  ou  continuar a reprodução



1. Durante a reprodução, prima  para fazer uma pausa/continuar a reprodução.
2. Durante a reprodução, mantenha premido o botão  ou  para avançar/retroceder rapidamente.

Passar para outra faixa



Para CD:

1. Prima  ou  para selecionar outra faixa.
2. Prima VOL+/VOL- para ajustar o volume.

Para discos de MP3 e dispositivos USB/SD:





1. Prima  ou  para selecionar uma faixa ou ficheiro.
2. Prima VOL+/VOL- para ajustar o volume.

Procurar dentro de uma faixa

1. Durante a reprodução, prima e mantenha premido  ou .
2. Deixe de premir para continuar a reprodução normal.

Ouvir rádio

Pode programar um máximo de 20 estações de rádio predefinidas (FM).

1. Prima o botão **SOURCE** para selecionar o modo de rádio. A unidade entra no modo de rádio FM.
2. Prima  ou  para procurar a estação de rádio.
3. Selecione a estação de rádio desejada, premindo  ou .
4. Quando encontrar uma estação que deseje guardar, prima o botão **MEM** no telecomando. "P01" é apresentado no ecrã. Prima **MEM+ / MEM-** até que o número desejado da posição da memória apareça no ecrã. Prima de novo **MEM** para confirmar e guardar a estação atual.
5. (automático) Prima e mantenha premido o botão **MEM**. A unidade começa a procurar automaticamente as frequências. Todas as estações disponíveis são programadas pela ordem da força da onda de rádio. A primeira estação de rádio programada é transmitida automaticamente.

ATENÇÃO: Para uma receção ótima, estique por completo e ajuste a posição da antena.

Modo Bluetooth

Deverá seguir várias etapas para conectar o seu telemóvel:

1. Ative o Bluetooth a partir do seu telemóvel (consulte o modo de utilização do seu telemóvel).
2. Prima o botão  **POWER** para ligar o aparelho, e prima o botão **SOURCE** de forma repetida até que «Bluetooth» surja no ecrã LED. Ficará assim pronto para ser aparelhado automaticamente.
3. Com o seu telemóvel, procure o aparelho Bluetooth designado « **DS120CD** ».
4. O seu telemóvel detetará « **DS120CD** » e irá propor-lhe que se conecte ou não. Para se conectar, utilize a palavra-passe 0000 (se for o caso). Depois de efetuada a ligação, o símbolo «Ligado» surgirá no ecrã LED.



Ligação automática com o seu Smartphone

O aparelhamento só é necessário aquando da primeira conexão do dispositivo ao telemóvel. Logo que o aparelho fique aparelhado ao telemóvel, este conecta-se automaticamente ao aparelho quando este está ligado, se o Bluetooth estiver ativo no smartphone. Na próxima vez que ligar o aparelho, este irá conectar-se automaticamente ao telemóvel conectado em último.

Mantenha o botão Bluetooth premido para desconectar a função Bluetooth.

Reprodução a partir de um periférico Bluetooth

Após a realização do aparelhamento Bluetooth, prima o botão para lançar a reprodução.

Prima o botão  ou  para passar para a faixa anterior ou seguinte. Para pausar ou retomar a reprodução, prima de novo o botão .

Reproduzir a partir de um dispositivo de áudio externo

Pode reproduzir a partir de um dispositivo de áudio externo, como um leitor de MP3, através desta unidade.

Entrada Line-in (Requer um cabo de 3,5 mm)

1. Ligue um cabo de 3,5 mm à entrada Line-in no painel superior. Ligue a outra extremidade do cabo de 3,5 mm num leitor de MP3 ou outro dispositivo de áudio.
2. Prima o botão para ligar a unidade.
3. Prima o botão **SOURCE** para passar para o modo Line-in.
4. Use os controlos no dispositivo conetado para começar a reproduzir áudio através da unidade.

Usar a entrada USB/SD

1. Ligue a sua unidade de disco USB ou cartão SD na entrada USB ou ranhura SD.
2. Prima o botão **SOURCE** para seleccionar o modo USB ou SD. A unidade pode reproduzir automaticamente. Se não for o caso, prima .
3. Prima **⏮** ou **⏭** para seleccionar a faixa.
4. Prima **VOL+/VOL-** para ajustar o volume.

Notas:

- A porta USB/SD é sensível. Uma má utilização pode tornar o funcionamento do equipamento instável.

Carregamento por USB



Existe um carregador USB no topo da unidade, para carregar pequenos dispositivos, como Smartphones que possam ser carregados por USB.

Potência de saída: 5V/1A máx

Aviso relativo às pilhas

Este produto contém uma ou várias pilhas.

- Utilize as pilhas corretamente para evitar qualquer ferimento ou um incêndio causado por uma fuga, um sobreaquecimento, uma explosão, uma erosão ou qualquer outro dano.
- Mantenha as pilhas novas e usadas fora do alcance das crianças ou de qualquer pessoa vulnerável. Se o compartimento das pilhas não fechar bem, deixar de utilizar o produto.
- Se o líquido de uma pilha alcalina entrar em contacto com a pele e/ou os olhos, lave-os imediatamente com água limpa e consulte um médico.
- Na ocorrência de uma fuga de líquido da pilha alcalina, limpe o líquido com um pano e substitua a pilha por uma nova.
- Não engolir a(s) pilha(s). Se a pilha tipo botão for engolida, pode provocar queimaduras internas graves em apenas 2 horas e causar morte. Se a pilha for engolida, contacte imediatamente um centro de informação antivenenos e consulte um médico.
- Utilize pilhas AA Ni-MH, alcalinas ou de lítio.
- Não carregue estas pilhas. O carregamento de pilhas não recarregáveis provoca emissões de gás e/ou de calor que podem provocar explosões e/ou incêndios.
- Não utilize diferentes tipos de pilhas ou pilhas novas e antigas em simultâneo.
- Insira as pilhas de acordo com a polaridade (+ e -) correta.
- Não coloque em contacto os mesmos polos das pilhas.
- Retire rapidamente as pilhas gastas. Risco de explosão da pilha caso esta não seja corretamente substituída ou caso o aparelho não seja utilizado durante algum tempo.
- Substitua a pilha por um modelo idêntico ou equivalente.
- As pilhas (ou conjunto de pilhas ou baterias) não devem ser expostas a um calor excessivo, como raios de sol, um incêndio, etc.
- Não aqueça as pilhas e não as elimine no fogo ou na água.
- Não retire as pilhas com pinças metálicas e não utilize objetos metálicos, tal como a ponta de uma caneta ou pinças. Evite deformar, esmagar e perfurar as pilhas.
- Não desmonte as pilhas.
- Tape as extremidades das pilhas com fita adesiva para evitar explosões e a combustão ao eliminá-las.
- Pense no ambiente no momento de eliminar as pilhas
- Não elimine as pilhas com o lixo doméstico.
- No momento da eliminação das pilhas, respeite a regulamentação local em vigor em matéria de eliminação.

<p> AVISO DA BATERIA</p> <p>MANTER FORA DO ALCANCE DAS CRIANÇAS Engolir pode provocar queimaduras químicas, perfuração dos tecidos moles e morte. Podem ocorrer queimaduras graves no prazo de 2 horas após a ingestão. Consulte um médico imediatamente.</p>	
--	---

Características técnicas do aparelho

Tipo	Características técnicas	Tipo	Características técnicas
Altifalante banda larga	3" (5 W)*4	Frequência sem fios	2 402 - 2 480 MHz
Potência de pico	60 W	Frequência FM	88,8 108 MHz
Potência RMS	10 W		
Consumo de energia	0,6 W	Versão do Bluetooth	5.0
Potência de entrada	100-230 v,50/60 Hz	Distância de transmissão	10 m
Impedância da coluna	8 Ω	Potência de saída máxima (EIRP)	0.02 dbm
Frequência da coluna	60 Hz - 20K Hz	Entrada/Saída	CD, Bluetooth, Entrada principal, FM, USB
Relação S/B	≥ 75 dB	Distorção	< 1 %
Nome de emparelhamento Bluetooth	DS120CD	Dimensões	138 x 178 x 860 mm

Nota: a distância de ligação máxima é de cerca de 10 metros. Coloque a sua coluna Bluetooth o mais próximo possível deste aparelho para evitar a perturbação da ligação.

Num ambiente com descargas eletrostáticas, o aparelho poderá desligar-se. Para isso, o utilizador deve recarregar a bateria e reiniciar o aparelho.

Proteção do ambiente



O seu produto foi concebido e fabricado com materiais e componentes de elevada qualidade, que podem ser reciclados e reutilizados. Importa chamar a atenção para os aspetos ambientais da eliminação das baterias.



Quando o símbolo do caixote do lixo com uma cruz estiver presente num produto, isso significa que o produto está abrangido pela Diretiva Europeia 2002/96/CE. Informe-se sobre o sistema local de recolha seletiva de produtos elétricos e eletrónicos. Aja em conformidade com as regras locais e não elimine os seus produtos antigos juntamente com o lixo doméstico. A eliminação deste produto ajuda a evitar potenciais consequências negativas para o meio ambiente e para a saúde humana.

Informações adicionais

- Para poupar energia, quando o aparelho não emite qualquer sinal sonoro durante algum tempo, este coloca-se automaticamente em modo de Standby. Pode ligá-la usando novamente o botão da energia
- Em caso de chamada recebida quando o sistema DS120CD/DS121CD/DS122CD está ligado ao seu telemóvel para reproduzir música, a reprodução é de imediato colocada em pausa quando atende a chamada e esta é retomada no fim da chamada (em função do tipo de telemóvel, a reprodução poderá, por vezes, permanecer em pausa após a conclusão da chamada).
- A palavra Bluetooth®, a marca e o logotipo são marcas registadas pertencentes à Bluetooth SIG, Inc. e qualquer utilização destas marcas por parte da Bigben Interactive ocorre com licença. As outras marcas e nomes comerciais pertencem aos seus respetivos proprietários.
- THOMSON é uma marca da Talisman Brands, Inc. utilizada sob licença pela Bigben Interactive.
- Este produto é fabricado e vendido sob a responsabilidade da Bigben Interactive.
- THOMSON e o logotipo THOMSON são marcas utilizadas sob licença pela Bigben Interactive – para mais informações: www.thomson-brand.com.
- Quaisquer outros produtos, serviços, denominações sociais, marcas, designações comerciais, nomes de produtos e logotipos referido no presente são da propriedade dos respetivos titulares.

Declaração de conformidade

- Pela presente, a Bigben Interactive declara que o equipamento radioelétrico do tipo DS120CD/DS121CD/DS122CD está em conformidade com a diretiva 2014/53/UE. O texto completo da declaração UE de conformidade está disponível no seguinte endereço eletrónico: <https://www.bigbeninteractive.com/support/>

Garantia

Este produto é garantido pela Bigben durante 2 anos a partir da data de compra, salvo nos países do Espaço Económico Europeu que ofereçam uma garantia de maior duração. Recomendamos que conserve o seu talão de compra para uma eventual reclamação. A garantia cobre as avarias devidas a material defeituoso, a um elemento em falta ou a um defeito de fabrico. Neste caso, contacte o apoio técnico: Para qualquer problema com um produto defeituoso, contacte o estabelecimento onde adquiriu o produto, munido do seu talão. A garantia não cobre problemas de utilização não conforme.

Apoio técnico

Se tiver algum problema técnico, pode contactar o nosso serviço de apoio ao cliente. Para o efeito, recomendamos que se certifique primeiro de que dispõe do máximo de informações possível sobre o problema e o produto.

Email : soporte@metronic.com – Tel : +34 93 713 26 25

Serviço disponível de segunda a sexta-feira, das 9h às 17h

Fabricado na China
Fabricado por BIGBEN INTERACTIVE SA
396-466, rue de la Voyette - CRT2
59273 Fretin, - França
www.bigben.eu

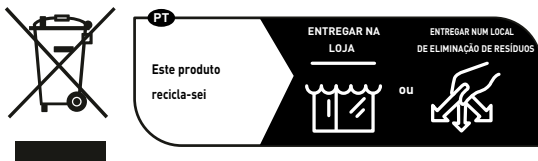

Fabricant : Bigben Interactive FRANCE

396-466, rue de la Voyette – CRT2
59273 Fretin, France

Vertrieben von Bigben Interactive DEUTSCHLAND GmbH

Walter Gropius Str. 28, 50126 Bergheim, Deutschland
Distribué par Bigben Interactive Belgium s.a./n.v.
Boulevard d'Angleterre 2 / Bte 4
1420 Braine l'Alleud

Gedistribueerd door Bigben Interactive NEDERLAND b.v.

's-Gravelandseweg 80, 1217 EW Hilversum, Nederland

Distribuido por Lineas Omenex Metronic S.L.

Pol. Ind. Can Salvatella – Avda. Arraona 54-56
08210 Barberà del Vallès (BCN) - España / Portugal

Distribuito da Metronic Italia s.r.l

via Marconi 31, 20071 Vermezzo con Zelo (MI), Italia

FABRIQUÉ EN CHINE / MADE IN CHINA

HOTLINE

FRANCE, du lundi au vendredi (sauf jours fériés) -
9h00-18h00 : www.bigben.fr/support (Chatbot)
ou support@bigben.fr

DEUTSCHLAND, Montag bis Freitag von
09:00 bis 18:00 Uhr (außer an Feiertagen)
Tel.: 02271-9047997

Mail: support@bigben-interactive.de

BELGIQUE, customerservice@bigben-interactive.be

NEDERLAND, customerservice@bigben-interactive.nl

ESPAÑA / PORTUGAL, soporte@metronic.com

Tel.: +34 93 713 26 25

ITALIA, tecnico@metronic.com - Tel. : 02 94 94 36 91

OTHERS, from Monday to Friday - 9.00 am - 6.00 pm

www.bigben.fr/support (Chatbot) & support@bigben.fr

www.bigben.eu

THOMSON

DE

DS120CD / DS121CD
DS122CD

**CD / BLUETOOTH / FM / USB-EINGANG /
AUDIO**



BEDIENUNGSANLEITUNG

LESEN SIE DIESE ANLEITUNG BITTE VOR GEBRAUCH DES GERÄTS
SORGFÄLTIG DURCH UND BEWAHREN SIE SIE ZUR SPÄTEREN
EINSICHTNAHME AUF.

Erste Schritte	75	Menü	101
Warnungen und Sicherheitshinweise	76	Warnhinweis zu den Batterien	84
Verpackungsinhalt	77	Umweltschutz	85
Beschreibung der Teile	77	Zusätzliche Informationen	86
Vor dem Gebrauch	80	Konformitätserklärung	86
Betrieb	80	Garantie	86
Bedienung	98		

Erste Schritte

- Nehmen Sie das Gerät aus der Verpackung.
- Entfernen Sie alle Verpackungsmaterialien von dem Produkt.
- Verstauen Sie die Verpackungsmaterialien in dem Karton oder entsorgen Sie sie sicher gemäß den auf der Verpackung angegebenen Anweisungen zur Abfalltrennung.

Warnungen und Sicherheitshinweise

Es ist wichtig, dass Sie vor dem Gebrauch des Geräts alle Anweisungen gelesen und verstanden haben. Schäden, die durch die Nichtbeachtung der Anweisungen entstehen, sind nicht durch die Garantie gedeckt.



1. Das Gehäuse des Geräts niemals entfernen.
2. Stellen Sie dieses Gerät niemals auf andere elektrische Geräte.
3. Schützen Sie das Netzkabel so, dass Sie nicht darauf treten oder es eingeklemmt wird, insbesondere an den Steckern, Steckdosen und an der Stelle, an der das Gerät aus der Steckdose kommt. Überprüfen Sie, ob die Netzspannung der auf dem Schild auf der Rückseite des Geräts angegebenen Spannung entspricht. Ergreifen Sie zum Ziehen des Stromkabels immer den Stecker. Ziehen Sie niemals am Kabel selbst. Vergewissern Sie sich vor dem Anschließen des Netzsteckers, dass alle anderen Anschlüsse hergestellt wurden.
4. Verwenden Sie ausschließlich vom Hersteller empfohlene Geräte/Zubehörteile.
5. Lassen Sie alle Reparaturen von entsprechend qualifiziertem Fachpersonal durchführen. Eine Reparatur ist erforderlich, wenn das Gerät in irgendeiner Weise beschädigt wurde, insbesondere:
 - wenn das Stromkabel beschädigt ist;
 - wenn Flüssigkeiten in das Gerät eingedrungen sind oder wenn Gegenstände in das Gerät eingeführt wurden;
 - wenn das Gerät Regen oder Feuchtigkeit ausgesetzt wurde;
 - wenn das Gerät nicht ordnungsgemäß funktioniert;
 - oder wenn das Gerät heruntergefallen ist oder einen Stoß erlitten hat.
6. Das Typenschild befindet sich auf der Unterseite des Geräts.
7. Blockieren Sie niemals die Lüftungsöffnungen.
8. Achten Sie darauf, dass genügend Freiraum für die Belüftung vorhanden ist. Stellen Sie das Produkt auf eine stabile Oberfläche.
9. Das Gerät muss in temperierter Umgebung benutzt werden. Vor direkter

Sonneneinstrahlung, offenen Flammen oder Hitze schützen. Auf ausreichenden Abstand zu Heizungen, Öfen oder anderen Geräten (einschließlich Verstärkern), die Wärme erzeugen, achten. Nicht in der Nähe von Wärmequellen installieren.

10. Die Batterien (Akkublock oder eingebaute Batterien) vor übermäßiger Hitze wie z. B. Sonnenlicht, Feuer usw. schützen.
11. Das Gerät vor der Reinigung vom Stromnetz trennen. Keine Teile dieses Geräts schmieren. Reinigen Sie das Gerät mit einem weichen Tuch. Verwenden Sie keine Scheuermittel oder aggressiven Reinigungsmittel.
12. Vergewissern Sie sich, dass Stromkabel, Stecker oder Adapter stets ungehindert zugänglich sind, damit das Gerät bei Bedarf jederzeit von der Netzsteckdose getrennt werden kann.
13. Das Gerät nicht in der Nähe von Wasserstellen benutzen. Das Gerät vor Tropf- und Spritzwasser schützen. Benutzen Sie das Gerät nicht in einer feuchten oder nassen Umgebung.
14. Bei Gewitter oder bei längerer Nichtbenutzung den Netzstecker des Geräts ziehen.
15. Dieses Gerät darf von Kindern ab 8 Jahren und Personen mit eingeschränkten physischen, sensorischen oder geistigen Fähigkeiten oder ohne ausreichende Kenntnisse oder Erfahrung nur unter der Voraussetzung benutzt werden, dass sie beaufsichtigt werden oder in die sichere Bedienung des Geräts eingewiesen wurden und dass sie die möglichen Risiken verstanden haben. Kinder dürfen weder mit dem Gerät noch mit dem Kabel spielen (Strangulierungsgefahr). Die Reinigung und Wartung darf nicht durch Kinder ohne Aufsicht erfolgen.
16. Dieses Gerät darf nur mit der auf der Kennzeichnung am Gerät angegebenen Sicherheitskleinspannung betrieben werden.
17. Die Batterie muss vor der Entsorgung aus dem Gerät entfernt werden. Vor dem Entfernen der Batterie das Gerät von der Stromversorgung trennen.
18. Bei der Verwendung des Produkts sollte dieses mindestens 20 cm vom menschlichen Körper entfernt platziert sein.
19. Dieses Gerät ist ausschließlich für den häuslichen Gebrauch bestimmt; nicht im Freien verwenden.



WARNUNG:

Laserprodukt der Klasse 1

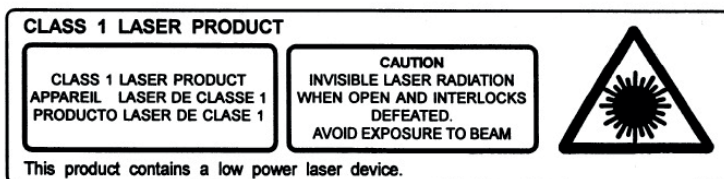

Warnung: Die Linse des Lasers nicht berühren.



Das Blitzsymbol in einem gleichseitigen Dreieck weist den Benutzer auf das Vorliegen einer gefährlichen, nicht isolierten Spannung im Inneren des Geräts hin, die eine Stromschlaggefahr darstellen kann.



Das Ausrufezeichen in einem Dreieck weist den Benutzer auf wichtige Sicherheitshinweise für den Betrieb oder die Wartung (Reparatur) in der dem Gerät beiliegenden Bedienungsanleitung hin.

Schutzklasse II	
Gleichstrom	
Wechselstrom	
Ausschließlich für den Gebrauch im Innenraum	

Verpackungsinhalt

Prüfen und identifizieren Sie den Verpackungsinhalt:

- Sound Tower
- Fernbedienung
- Bedienungsanleitung
- Line-in-Kabel

Beschreibung der Teile

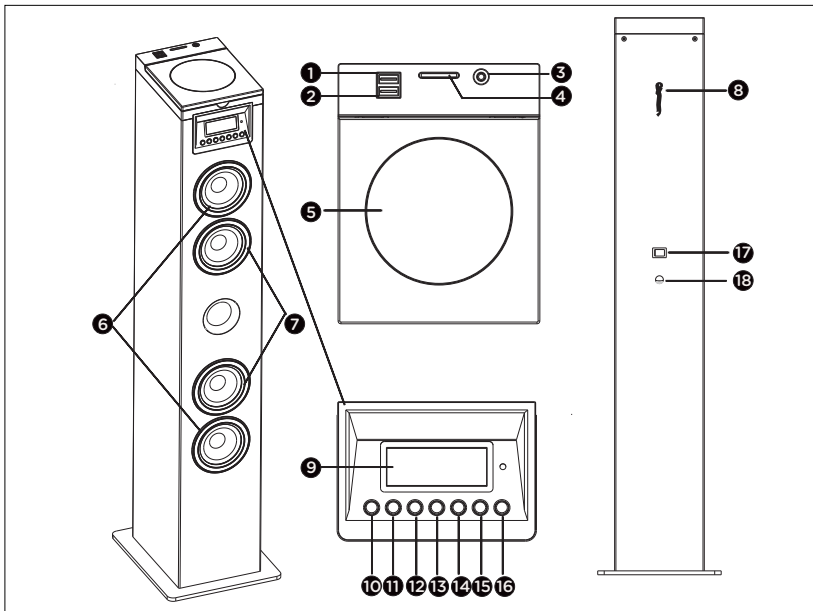

Bedienelemente

1. USB-Ladeanschluss

2. USB-Buchse

3. Audioeingang

Zum Anschluss eines externen Audiogeräts

4. SD-Kartenschacht

5. CD-Klappe

6. Hochtöner

7. Lautsprecher

8. FM antenna

9. Display

Zeigt den aktuellen Status an

10. Standby

Gerät einschalten, auf Standby umschalten

11. Source

Auswahl einer Wiedergabequelle: CD,Bluetooth,USB,SD, FM oder AUDIO IN

12. 

Zum vorherigen Titel zurückspringen

Einstellen eines Radiosenders

Taste gedrückt halten, um innerhalb eines
Titels / USB vorzuspulen

13. : Wiedergabe starten oder pausieren

14. 

Zum nächsten Titel springen

Einstellen eines Radiosenders

Taste gedrückt halten, um innerhalb eines
Titels / USB vorzuspulen

15. VOL -

Lauter stellen

16. VOL +

Leiser stellen

17. Netzschalter

Zum Ein- und Ausschalten des Turms





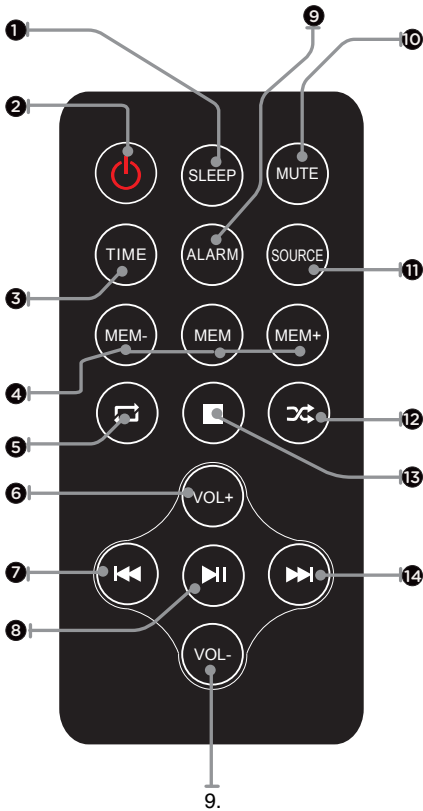

18. AC~ Netz

Netzanschlussbuchse

Funktionen der Fernbedienung:



Fernbedienung

1. SLEEP
Mehrfach drücken, um eine Dauer festzulegen, nach der der Turm auf Ruhemodus umschaltet
 2. POWER
Taste drücken, um den Turm ein- und auszuschalten
 3. TIME
Taste drücken, um den Wecker im Standbybetrieb einzustellen
 4. MEM / MEM+ / MEM-
Die taste MEM drücken, um den gegenwärtig eingestellten Radiosender einer Stationstaste zuzuweisen.
Die Taste MEM+/MEM- drücken, um FM-Sender auszuwählen
 5. 
Taste im CD-Betrieb drücken, um die Wiedergabe zu wiederholen
 6. VOL+ Taste drücken, um lauter zu stellen
 7.  Zum vorherigen Titel zurückspringen
 8.  Wiedergabe starten oder pausieren
 9. VOLTaste drücken, um leiser zu stellen
 10. ALARM
Taste drücken, um den Wecker im Standbymodus zu stellen
 11. MUTE
Taste drücken, um den Ton aus- oder einzuschalten
 12. SOURCE
Auswahl einer Wiedergabequelle: CD, Bluetooth, USB,SD, FM oder Audio-Eingang
 13. 
Auswahl der Zufallswiedergabe im CD-Betrieb
 14. 
Wiedergabe anhalten
 15. 
Zum nächsten Titel springen
- Verwendungshinweis: Die Fernbedienung wird mit 1 CR2025 Lithium-Batterie (mitgeliefert) versorgt. Damit die Fernbedienung mit Energie versorgt werden kann, die Isolierlasche auf der Rückseite der fernbedienung abziehen.

Vor dem Gebrauch

Stellen Sie das Gerät am der gewünschten Ort auf. Stecken Sie den Stecker in die Steckdose und schalten Sie diese gegebenenfalls ein.

Netzstromversorgung des Geräts: 230 V 50 Hz

Schließen Sie den Netzstecker an die Wandsteckdose (230 V) an.

Warnung:

- Vergewissern Sie sich vor dem Gebrauch des Geräts, dass die Stromversorgung den 230 V (50 Hz) des Geräts entspricht.
- Das Stromkabel nie mit nassen oder feuchten Händen handhaben.
- Wenn Sie das Gerät voraussichtlich längere Zeit nicht benutzen (z. B. im Urlaub), den Netzstecker aus der Steckdose ziehen.
- Den Netzstecker, um ihn aus der Steckdose zu ziehen, immer am Stecker selbst ergreifen, nie am Kabel ziehen, um einen Stromschlag zu vermeiden, der durch das beschädigte Kabel verursacht werden kann.

Automatischer Standby-Modus

Wenn Audiomaterial von einem angeschlossenen Gerät wiedergegeben wird, schaltet das Mikrosystem automatisch in den Standby-Modus, wenn:

- 10 Minuten lang keine Taste gedrückt wird;
- Das angeschlossene Gerät seit 10 Minuten keine Audiodaten mehr übertragen hat.

Betrieb

Drücken Sie die POWER-Taste, um das Gerät einzuschalten (ON) oder auszuschalten (OFF).

Lautstärkeregelung mit der Fernbedienung

Drücken Sie die Taste Lautstärke +, um die Lautstärke zu erhöhen, und die Taste Lautstärke -, um die Lautstärke zu verringern.

Überprüfen Sie die Anzeige auf dem Display, die die Einstellung der Lautstärke bestätigen sollte.

Stummschaltfunktion

Drücken Sie auf der Fernbedienung die Taste **MUTE** (Stummschaltung). Die Lautstärke wird stummgeschaltet und auf dem LCD-Display erscheint "Mute" (Stummschaltung). Die Taste erneut drücken, um die Stummschaltung aufzuheben.

Einstellung der Uhr (im Standby-Modus)







Nach dem Anschluss des Geräts an eine Steckdose oder nach einem Stromausfall zeigt das LED-

Display "0:00" an. Zum Stellen der Uhr muss das Gerät auf Standby geschaltet sein.

1. Die Taste **TIME** drücken, bis die Ziffern im Display blinken.
2. Die Tasten **◀◀** oder **▶▶** solange drücken, bis die richtige Stunde angezeigt wird. Die Taste **TIME** drücken, um die Stundenangabe zu übernehmen.
3. Im Display blinkt nun die Minutenangabe.
4. Die Tasten **◀◀** oder **▶▶** solange drücken, bis die richtige Minute angezeigt wird. Die Taste **TIME** drücken, um die Minutenangabe zu übernehmen.

Weckzeit einstellen(im Standby-Modus)

Dieses Gerät kann als Wecker verwendet werden. Zur eingestellten Weckzeit kann dann die CD /USB/FM Wiedergabe aktiviert werden.

1. Die Taste  drücken, um das Gerät auf Standby zu stellen.
2. Die Uhrzeit muss richtig eingestellt sein.
3. Die Taste **ALARM** im ausgeschalteten Zustand gedrückt halten, bis im Display ON blinkt. Nun kann die Weckfunktion eingestellt werden. Das Display blinkt.
4. Die Taste **ALARM** zur Bestätigung drücken. Die Zeitanzeige blinkt nun im Display.
5. Die Taste  oder  wiederholt drücken, bis die gewünschte Stunde eingestellt ist. Die Taste **ALARM** zum Übernehmen drücken.
6. Die Taste  oder  drücken, um die Minuten einzustellen.
7. Die Taste **ALARM** zum Übernehmen drücken. Anschließend  oder  drücken, um CD/FM/USB auszuwählen. Die Taste **ALARM** zum Übernehmen drücken.
8. Die Lautstärke wird schrittweise von 0 auf Stufe 20 immer lauter.
9. Die Taste **ALARM** im ausgeschalteten Zustand drücken, bis im Display ON blinkt. Nun kann die Weckfunktion eingestellt werden. Das Display blinkt.Bedienung
10. Die Taste / drücken, um OFF auszuwählen. Die Weckfunktion wird damit ausgeschaltet.

Einschlafmodus

Die Taste **SLEEP** gedrückt halten. Das Display blinkt nun. Die Taste wiederholt drücken, bis im Display die gewünschte Anzahl an Minuten angezeigt wird. 10 bis 90 Minuten können als Wert eingestellt werden.



Zur Bestätigung blinkt das Display dreimal. Anschließend wird wieder die vorherige Anzeige eingeschaltet. Um den EinschlafTIMER auszuschalten, das Gerät auszuschalten, nachdem das Display dreimal geblinkt hat. Der EinschlafTIMER wird dadurch aufgehoben.

Wiedergabe

Wiedergabe einer CD



1. Die Taste **SOURCE** mehrmals drücken, bis als Quelle DISC eingestellt ist.
2. Eine CD mit der bedruckten Seite nach oben einlegen.
3. Die Wiedergabe beginnt automatisch. Falls nicht, die Taste drücken .
4. Zum Einstellen der Lautstärke **VOL+/VOL-** drücken.

Wiedergabepause / Fortsetzung



1. Während der Wiedergabe die Taste  drücken, um die Wiedergabe auf Pause zu stellen bzw fortzusetzen.
2. Während der Wiedergabe die Taste  oder  länger gedrückt halten, um schneller vor- bzw zurückzuspulen.

Titel überspringen

Bei CD:

1. Die Taste  oder  drücken, um einen anderen Titel auszuwählen.
2. Zum Einstellen der Lautstärke VOL+/VOL- drücken.

Bei MP3 CDs und USB/SD

1. Die Taste  oder  drücken, um einen Titel oder eine Datei auszuwählen.
2. Zum Einstellen der Lautstärke VOL+/VOL- drücken.

Radio hören

Es können maximal 20 Radiosender (FM) programmiert werden.

1. Die Taste **SOURCE** drücken, um den RADIO-Modus auszuwählen. Das Gerät schaltet auf FM-Radioempfang um.
2. Die Taste **◀◀** oder **▶▶** drücken, um Radiosender zu suchen.
3. Die gewünschten Radiosender mit der Taste **◀◀** bzw. **▶▶** auswählen.
4. Wenn der zu speichernde Sender gefunden wurde, die **MEM**-Taste auf der Fernbedienung drücken.

Im Display steht dann „P01“. Die Taste **MEM+/MEM-** drücken, bis die Nummer der gewünschten Radiosendertaste im Display erscheint. Die **MEM**-Taste erneut drücken, um den gegenwärtigen sender zu speichern.

5. (Autom. Suchlauf) Die Taste **MEM** gedrückt halten. Das Gerät sucht nun automatisch das Frequenzband ab. Alle gefundenen Sender werden nach Empfangsstärke der Reihenfolge nach abgespeichert. Der erste programmierte Radiosender wird automatisch eingeschaltet. HINWEIS: Die Antenne sollte für einen optimalen Empfang ganz herausgezogen und die Position so gut wie möglich eingestellt werden.

Bluetooth-Modus

Folgende Schritte sind erforderlich, um Ihr Mobiltelefon zu verbinden:

1. Aktivieren Sie Bluetooth von Ihrem Mobiltelefon aus (beachten Sie die Bedienungsanleitung Ihres Telefons).
2. Drücken Sie die Taste **⏻** POWER, um das Gerät einzuschalten, und drücken Sie dann wiederholt die Taste **SOURCE**, bis "Bluetooth" auf dem LED-Display angezeigt wird. Jetzt kann die automatische Kopplung erfolgen.
3. Suchen Sie mit Ihrem Mobiltelefon nach dem Bluetooth-Gerät mit dem Namen **"DS120CD"**.

Ihr Mobiltelefon erkennt **"DS120CD"** und bietet Ihnen an, eine Verbindung herzustellen. Um eine Verbindung zu diesem herzustellen, verwenden Sie das Passwort 0000 (falls erforderlich). Sobald die Verbindung erfolgreich hergestellt wurde, erscheint das Symbol "Verbunden" auf dem LED-Display.

Automatische Verbindung mit Ihrem Smartphone

Die Kopplung ist nur bei der ersten Verwendung des Geräts mit dem Telefon erforderlich. Sobald das Gerät mit dem Telefon gekoppelt wurde, stellt das Telefon automatisch eine Verbindung zum Gerät her, wenn es eingeschaltet ist und Bluetooth auf dem Smartphone aktiviert ist. Wenn Sie das Gerät das nächste Mal einschalten, verbindet es sich automatisch mit dem zuletzt verbundenen Mobiltelefon.

Halten Sie die Bluetooth-Taste gedrückt, um die Bluetooth-Funktion zu deaktivieren.

Wiedergabe von einem Bluetooth-Gerät

Nachdem ein Bluetooth-Pairing durchgeführt wurde, die Taste **▶||** drücken, um die Wiedergabe zu starten. Drücken Sie die Taste **◀◀** oder **▶▶**, um zum vorherigen oder nächsten Track zu springen. Um die Wiedergabe zu unterbrechen oder fortzusetzen, drücken Sie die Taste **▶||** erneut.

Externe Audioquellen wiedergeben

Das Gerät kann die Musik externer Audiogeräte wiedergeben.

Line-Eingang (3,5 mm Klinkenkabel erforderlich)

1. Ein 3,5 mm Klinkenkabel oben an der Blende am Line-Eingang anschließen. Das andere Kabelende an einen MP3-Player oder ein anderes Audiogerät anschließen.
2. Die Taste drücken, um das Gerät einzuschalten.
3. Die Taste **SOURCE** drücken, um auf "Line In" umzuschalten.
4. Die Audiowiedergabe mit den Tasten des angeschlossenen Geräts starten. Der Klang wird über den Turm ausgegeben.

USB/SD Eingang benutzen

1. An die USB-Buchse bzw. den SD-Schacht kann ein USB-Flashlaufwerk bzw. eine SD-Speicherkarte angeschlossen werden.
2. Die Taste **SOURCE** drücken, um auf USB oder SD umzuschalten. Das Gerät startet die Wiedergabe automatisch. Falls nicht, die Taste **▶||** drücken.
3. Mit den Tasten **◀◀** oder **▶▶** einen Titel auswählen.
4. Zum Einstellen der Lautstärke **VOL+/VOL-** drücken.

Bemerkungen:

- Bei den USB/SD-Eingängen handelt es sich um empfindliche Anschlüsse, die eine instabile Gerätefunktion hervorrufen können.

USB-Ladefunktion

Oben am Gerät befindet sich eine USB-Ladefunktion, mit der USB-ladefähige Kleingeräte wie Smartphones etc. aufgeladen werden können.

Ausgangswerte: 5 V, max 1 A

Warnhinweis zu den Batterien

Dieses Produkt enthält eine Batterie oder Batterien.

- Verwenden Sie die Batterien ordnungsgemäß, um Verletzungen oder Brände durch Auslaufen, Überhitzung, Explosion, Erosion oder andere Schäden zu vermeiden.
- Lagern und bewahren Sie neue und gebrauchte Batterien außerhalb der Reichweite von Kindern oder anderen gefährdeten Personen auf. Wenn sich das Batteriefach nicht richtig schließen lässt, verwenden Sie das Produkt nicht mehr.
- Wenn die Flüssigkeit einer Alkalibatterie mit der Haut und/oder den Augen in Berührung kommt, sofort mit klarem Wasser ausspülen und einen Arzt aufsuchen.
- Wenn die Flüssigkeit einer Alkalibatterie ausläuft, die Flüssigkeit mit einem Tuch abwischen und die Batterie durch eine neue austauschen.
- Die Batterie(n) nicht verschlucken. Wenn eine Batterie verschluckt wird, kann sie in nur 2 Stunden schwere innere Verbrennungen und den Tod verursachen. Wenn die Batterien verschluckt werden, wenden Sie sich umgehend an eine Giftnotrufzentrale und suchen Sie einen Arzt auf.
- Nur AA-Ni-MH-, Alkali- oder Lithium-Batterien verwenden.
- Diese Batterien nicht aufladen. Beim Laden von nicht wiederaufladbaren Batterien wird Gas und/oder Wärme freigesetzt, was zu Explosionen und/oder Bränden führen kann.
- Keine unterschiedlichen Batterietypen oder neue und alte Batterien gleichzeitig verwenden.
- Beim Einsetzen der Batterien auf die richtige Polarität (+ und –) achten.
- Gleiche Batteriepole nicht miteinander in Kontakt bringen.
- Entladene Batterien umgehend entfernen. Die Batterie kann explodieren, wenn sie nicht ordnungsgemäß ausgetauscht wird oder wenn das Gerät längere Zeit nicht benutzt wird.
- Die Batterie mit dem gleichen oder einem gleichwertigen Modell ersetzen.
- Batterien (bzw. Akku- oder Batterieblock) dürfen nicht übermäßiger Hitze ausgesetzt werden, wie z. B. Sonnenlicht, Feuer usw.
- Batterien nicht erhitzen und nicht in Feuer oder Wasser werfen.
- Die Batterien nicht mit Metallklammern entfernen und keine Metallgegenstände wie Stiftspitzen oder Klemmen verwenden. Batterien nicht verformen, quetschen oder durchstechen.
- Batterien nicht auseinander nehmen.
- Bei der Entsorgung die Enden der Batterien mit Klebeband abkleben, um Explosionen und Verbrennungen zu vermeiden.
- Entsorgen Sie die Batterien auf umweltfreundliche Weise
- Batterien nicht im normalen Hausmüll entsorgen.
- Achten Sie bei der Entsorgung von Batterien darauf, die örtlichen Entsorgungsvorschriften einzuhalten.

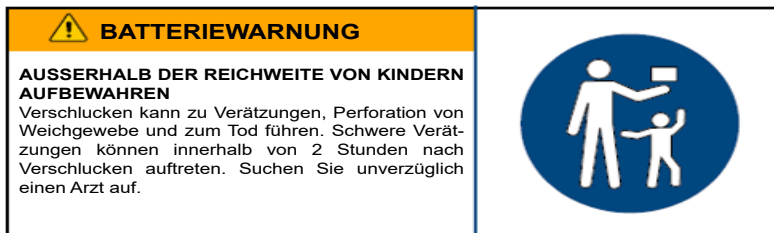

Technische Daten des Geräts

Typ	Technische Daten	Typ	Technische Daten
Breitband-Lautsprecher	3" (5 W)*4	Frequenzbereich ohne Kabel	2 402 - 2 480 MHz
Spitzenleistung	60 W	FM-Frequenz	88,8 - 108 MHz
RMS-Leistung	10 W		
Energieverbrauch	0,6 W	Bluetooth-Version	5.0
Eingangsleistung	100-230 v,50/60 Hz	Übertragungsentfernung	10 m
Lautsprecherimpedanz	8 Ω	Maximale Strahlungsleistung (EIRP)	0.02 dbm
Lautsprecherfrequenzbereich	60 Hz - 20K Hz	Eingang/Ausgang	CD, Bluetooth, FM,Netzeingang, USB
S/R-Verhältnis	≥ 75 dB	Verzerrung	< 1 %
Bluetooth-Kopplungsname	DS120CD	Abmessungen	138X178X860mm

Hinweis: Die maximale Verbindungsentfernung beträgt ca. 10 Meter. Bitte stellen Sie Ihren Bluetooth-Lautsprecher so nahe wie möglich an das Gerät, um Störungen der Verbindung zu vermeiden.

In einer Umgebung mit elektrostatischen Entladungen kann sich das Gerät abschalten. Der Benutzer muss dann die Batterie aufladen und das Gerät zurücksetzen.

Umweltschutz



Das Produkt wurde mit qualitativ hochwertigen Werkstoffen und Komponenten konzipiert und hergestellt, die recycelt und wiederverwendet werden können.

Bei der Entsorgung der Batterien auf den Umweltschutz achten.



Das Symbol einer durchgestrichenen Mülltonne auf Rädern auf einem Produkt bedeutet, dass das Produkt der europäischen Richtlinie 2002/96/EG unterliegt. Bitte informieren Sie sich über örtlichen Abfallannahmestellen, an denen elektrische und elektronische Altgeräte einer getrennten Sammlung zugeführt werden. Bitte beachten Sie die örtlichen Vorschriften und entsorgen Sie Ihre Altgeräte nicht über den Hausmüll. Mit der ordnungsgemäßen Entsorgung dieses Produkts tragen Sie dazu bei, mögliche negative Folgen für die Umwelt und die menschliche Gesundheit zu vermeiden.

Zusätzliche Informationen

- Um Strom zu sparen, schaltet das Gerät automatisch in den Standby-Modus, wenn eine bestimmte Zeit lang kein Ton ausgegeben wurde. Es kann durch erneute Betätigung der Powertaste wieder eingeschaltet werden
- Wenn ein Anruf eingeht, während das DS120CD/DS121CD/DS122CD-System mit Ihrem Mobiltelefon für die Musikwiedergabe verbunden ist, wird die Musik bei Annahme des Anrufs sofort angehalten und die Wiedergabe wird nach Beendigung des Anrufs fortgesetzt (je nach Art des Mobiltelefons kann die Wiedergabe manchmal auch nach Beendigung des Anrufs unterbrochen bleiben).
- Die Wortmarke Bluetooth®, die Marke und die Logos sind eingetragene Warenzeichen im Besitz von Bluetooth SIG, Inc. und jede Verwendung dieser Marken durch Bigben Interactive erfolgt unter Lizenz. Die anderen Marken und Markennamen sind Eigentum der jeweiligen Inhaber.
- THOMSON ist eine Marke von Talisman Brands, Inc. und wird unter Lizenz von Bigben Interactive genutzt.
- Dieses Produkt wurde unter Verantwortung von Bigben Interactive hergestellt und verkauft.
- THOMSON und das THOMSON-Logo sind Marken, die unter der Lizenz von BIGBEN INTERACTIVE verwendet werden – Weitere Informationen finden Sie unter: www.thomson-brand.com.
- Alle anderen Produkte, Dienstleistungen, Firmennamen, Marken, Handelsnamen, Produktnamen und Logos, auf die hier verwiesen wird, sind das Eigentum ihrer jeweiligen Inhaber.

Konformitätserklärung

- Hiermit erklärt Bigben Interactive, dass die Funkanlage des Typs DS120CD/DS121CD/DS122CD- der Richtlinie 2014/53/EU entspricht. Der vollständige Text der EU-Konformitätserklärung kann unter der folgenden Internetadresse eingesehen werden: <https://www.bigben-interactive.de/support/>

Garantie

Für dieses Produkt gewährt Bigben eine Garantie von 2 Jahren ab Kaufdatum, außer in den Ländern des Europäischen Wirtschaftsraums, in denen eine längere Garantiezeit gewährt wird. Wir empfehlen Ihnen, Ihren Kassenbeleg für eventuelle Reklamationen aufzubewahren. Die Garantie gilt für Mängel, die auf defektes Material, fehlende Teile oder Herstellungsfehler zurückzuführen sind. Wenden Sie sich in diesem Fall bitte an unseren technischen Support. Bei Problemen mit einem defekten Produkt wenden Sie sich bitte mit Ihrem Kassenbeleg an das Geschäft oder den Händler, bei dem Sie das Produkt erworben haben. Die Garantie gilt nicht für Defekte, die auf unsachgemäßen Gebrauch zurückzuführen sind.

Technischer Kundendienst

Montag bis Freitag von 9:00 bis 18:00 Uhr (außer Feiertagen)
Tel.: 02271-9047997 – support@bigben-interactive.de

Hergestellt in China

Hergestellt durch BIGBEN INTERACTIVE SA
396-466, rue de la Voyette - CRT2
59273 Fretin, - Frankreich
www.bigben.eu



Fabricant : Bigben Interactive FRANCE

396-466, rue de la Voyette – CRT2
59273 Fretin, France

Vertrieben von Bigben Interactive DEUTSCHLAND GmbH

Walter Gropius Str. 28, 50126 Bergheim, Deutschland
Distribué par Bigben Interactive Belgium s.a./n.v.
Boulevard d'Angleterre 2 / Bte 4
1420 Braine l'Alleud

Gedistribueerd door Bigben Interactive NEDERLAND b.v.

's-Gravelandseweg 80, 1217 EW Hilversum, Nederland

Distribuido por Lineas Omenex Metronic S.L.

Pol. Ind. Can Salvatella – Avda. Arraona 54-56
08210 Barberà del Vallès (BCN) - España / Portugal

Distribuito da Metronic Italia s.r.l

via Marconi 31, 20071 Vermezzo con Zelo (MI), Italia

FABRIQUÉ EN CHINE / MADE IN CHINA

HOTLINE

FRANCE, du lundi au vendredi (sauf jours fériés) -
9h00-18h00 : www.bigben.fr/support (Chatbot)
ou support@bigben.fr

DEUTSCHLAND, Montag bis Freitag von
09:00 bis 18:00 Uhr (außer an Feiertagen)
Tel.: 02271-9047997

Mail: support@bigben-interactive.de

BELGIQUE, customerservice@bigben-interactive.be

NEDERLAND, customerservice@bigben-interactive.nl

ESPAÑA / PORTUGAL, soporte@metronic.com

Tel.: +34 93 713 26 25

ITALIA, tecnico@metronic.com - Tel. : 02 94 94 36 91

OTHERS, from Monday to Friday - 9.00 am - 6.00 pm

www.bigben.fr/support (Chatbot) & support@bigben.fr

www.bigben.eu

THOMSON

NL

DS120CD / DS121CD
DS122CD

**CD / BLUETOOTH / FM / USB-INGANG /
AUDIO**



GEBRUIKSAANWIJZING

ALVORENS DIT APPARAAT TE GEBRUIKEN, LEES DEZE
INSTRUCTIES AANDACHTIG DOOR EN BEWAAR DEZE OM ZE LATER
TE KUNNEN RAADPLEGEN.

Starten	90	Milieubescherming	100
Waarschuwingen	91	Aanvullende informatie	101
Inhoud van de verpakking	92	Conformiteitsverklaring	101
Omschrijving van de onderdelen	92	Garantie	101
Alvorens te beginnen	95		
Werking	95		
Waarschuwing betreffende de batterijen	99		

Starten

- Haal het apparaat uit de doos.
- Haal alle verpakkingsmaterialen van het product.
- Doe de verpakkingsmaterialen in de doos of gooi deze veilig weg met inachtneming van de aanbevelingen voor afvalsortering op de verpakking van het apparaat.

Waarschuwingen en veiligheidsinstructies

U dient alle instructies doorgelezen en begrepen te hebben voordat u dit apparaat gebruikt. In geval van schade als gevolg van het niet naleven van de instructies, zal de garantie niet van toepassing zijn.



1. Verwijder nooit de behuizing van dit apparaat.
2. Plaats dit apparaat nooit op een ander elektronisch toestel.
3. Bescherm het snoer zodanig dat het niet klem kan komen te zitten en dat men er niet op kan trappen, met name de stekker, het stopcontact en de uitgang van het apparaat. Zorg ervoor dat de spanning overeenkomt met de spanning vermeld op het typeplaatje op de achterkant van het apparaat. Wanneer u de stekker uit het stopcontact haalt, trek altijd aan de stekker zelf. Trek nooit aan het snoer. Zorg ervoor dat u alle andere aansluitingen hebt gedaan voordat u de stekker in het stopcontact stopt.
4. Gebruik alleen installaties/accessoires die door de fabrikant aanbevolen worden.
5. Vertrouw reparaties van het apparaat alleen toe aan gekwalificeerde reparateurs. Het apparaat moet gerepareerd worden als het op een of andere manier beschadigd is, met name:
 - als het snoer beschadigd is;
 - als een vloeistof op het apparaat geknoeid is of een voorwerp in het apparaat gestoken is;
 - als het apparaat is blootgesteld aan regen of vocht;
 - als het apparaat niet normaal werkt;
 - of als het apparaat gevallen of gestoten is.
6. Het typeplaatje bevindt zich op de onderkant van het apparaat.
7. Blokkeer nooit de ventilatieopeningen.
8. Zorg ervoor dat er voldoende ruimte is rondom het apparaat voor een goede ventilatie. Plaats het product op een stabiel oppervlak.
9. Dit apparaat moet bij kamertemperatuur gebruikt worden, beschermd tegen direct

zonlicht, open vuur of warmtebronnen, verwarmingsapparatuur, kachels en andere apparaten (met inbegrip van versterkers) die warmte produceren. Plaats dit apparaat niet in de buurt van warmtebronnen.

10. De batterijen (geïnstalleerde accu of batterijen) mogen niet worden blootgesteld aan extreme hitte, zoals zonnestralen, brand, enz.
11. Haal altijd de stekker uit het stopcontact voordat u het apparaat reinigt. Smeer geen enkel onderdeel van dit apparaat. Reinig het toestel met een zachte doek. Gebruik geen schuurmiddelen of agressieve reinigingsmiddelen.
12. Zorg ervoor dat u altijd eenvoudig toegang heeft tot het snoer, de stekker of de adapter zodat u indien nodig de stekker van het apparaat uit het stopcontact kunt halen.
13. Gebruik dit apparaat niet in de buurt van water. Zorg ervoor dat het niet in contact komt met druppels of spetters. Gebruik dit apparaat niet in een vochtige of natte omgeving.
14. Trek de stekker van het apparaat uit het stopcontact in geval van onweer of als u het langere tijd niet gebruikt.
15. Dit apparaat kan gebruikt worden door kinderen van 8 jaar en ouder en door personen die fysieke, zintuiglijke of mentale beperkingen hebben of gebrek aan ervaring of kennis hebben op voorwaarde dat ze het apparaat onder toezicht gebruiken of instructies ontvangen hebben over het veilige gebruik van het apparaat en de eventuele risico's begrijpen. Kinderen mogen niet met het apparaat of het snoer spelen (risico op verwurging). De reiniging en het onderhoud mogen niet worden uitgevoerd door kinderen zonder toezicht.
16. Het apparaat mag alleen van stroom voorzien worden onder zeer lage veiligheidsspanning die overeenkomt met de markering op het apparaat.
17. De batterij moet uit het apparaat worden gehaald voordat dit wordt afgedankt. Om de batterij uit het apparaat te halen, moet eerst de stekker uit het stopcontact worden gehaald.
18. Plaats het apparaat tijdens gebruik op minstens 20 cm afstand van het menselijk lichaam.
19. Dit apparaat is enkel bedoeld voor huishoudelijk gebruik; gebruik het niet in de buitenlucht.



WAARSCHUWING:

Laserapparaat van klasse 1

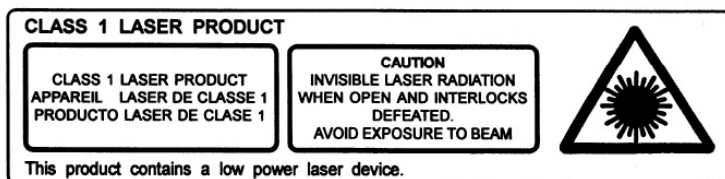

Waarschuwing: raak de laserlens niet aan.



Het symbool van een bliksemschicht in een gelijkzijdige driehoek waarschuwt gebruikers over de aanwezigheid van gevaarlijke niet geïsoleerde elektrische spanning in het apparaat die krachtig genoeg is om een elektrische schok te veroorzaken.



Het uitroepteken in een driehoek geeft de aanwezigheid van belangrijke instructies aan met betrekking tot de werking en het onderhoud (reparatie) in de documentatie meegeleverd met het apparaat.

Klasse II materiaal	
Gelijkstroom	
Wisselstroom	
Alleen voor binnengebruik	

Inhoud van de verpakking

Controleer en bekijk de inhoud van de doos:

- Toestel
- Afstandsbediening
- Gebruiksaanwijzing
- Line in-kabel

Omschrijving van de onderdelen

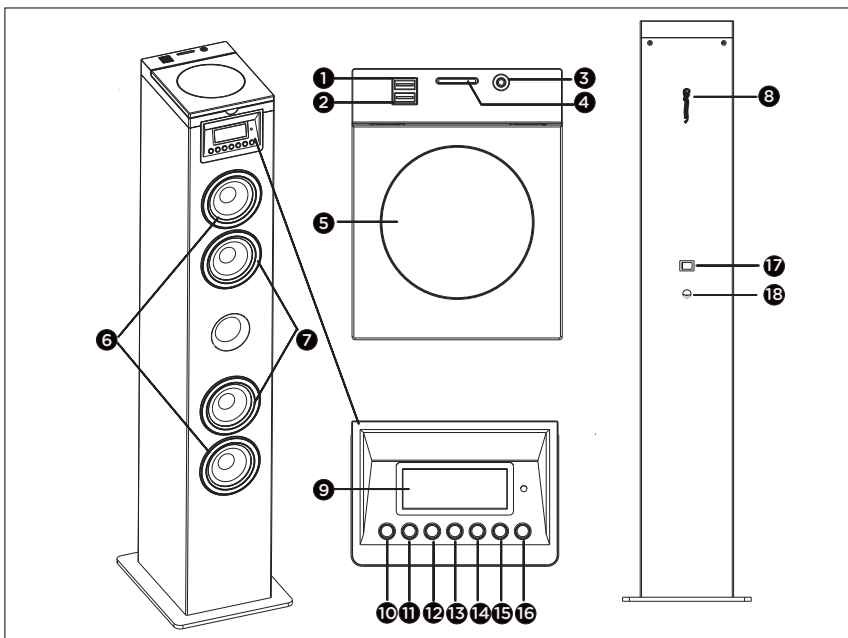

Bedieningsknoppen

1. Via USB opladen 2.

2. USB-aansluiting

3. Audio in

Een extern apparaat aansluiten

4. SD-sleuf

5. CD-klep

6. Tweeter luidspreker

7. Luidsprekers

8. FM-antenne

9. Scherm

De huidige status tonen

10. Standby

Het toestel inschakelen of in stand-by zetten

11. Source

Een bron selecteren: CD, Bluetooth, USB,
FM of AUDIO IN

12. 

Naar de vorige track gaan

Op een radiostation afstemmen

Druk en houd de toets ingedrukt om binnen
een track / USB te zoeken

13. 

Het afspelen starten of onderbreken

14. 

Naar de volgende track gaan

Op een radiostation afstemmen

Druk en houd de toets ingedrukt om binnen
een track / USB te zoeken

15. VOL -

Het volume verhogen

16. VOL +

Het volume verlagen

17. Aan/uit-schakelaar

Uw toren in- of uitschakelen

18. AC~ voeding

Stroomkabel

Afstandsbediening

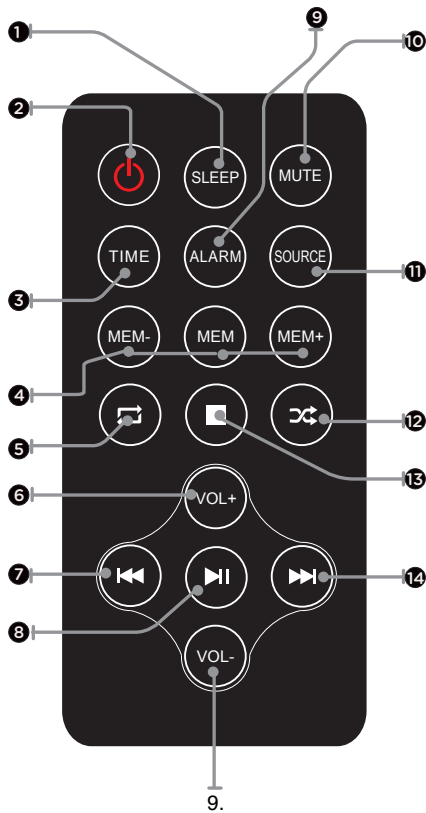

Functies van de afstandsbediening:

Overzicht van de afstandsbediening

1. SLEEP

Druk herhaaldelijk om een inslaaptimer in te stellen zodat de toren na een bepaalde ingestelde tijd automatisch wordt uitgeschakeld

2. POWER

Druk om de toren in of uit te schakelen

3. TIME

Druk om de wekker in stand-by te zetten

4. MEM / MEM+ / MEM-

Druk op MEM om het huidig radiostation als een voorkeuzestation op te slaan.

Druk op MEM+/MEM- om het gewenste FMstation te kiezen

5.

Herhaald afspelen in de CD-modus selecteren

6. VOLUME+

Druk om het volume te verhogen

7.

Naar de vorige track gaan

8.

Het afspelen starten of onderbreken

9. VOLUME-

Druk om het volume te verlagen

10. ALARM

Druk om de wekker in stand-by te zetten

11. MUTE

Druk om het volume te dempen of het volume te herstellen

12. SOURCE

Een bron selecteren: CD, Bluetooth, USB, FM of Audio in

13.

Willekeurig afspelen in de CD-modus selecteren

14.

Het afspelen stoppen

15.

Naar de volgende track gaan

Werking: De afstandsbediening werkt op 1 CR2025 lithium batterij (meegeleverd) om de afstandsbediening van stroom te voorzien. Verwijder het isolatiestroompje aan de achterkant.

Alvorens te beginnen

Plaats het apparaat op de gewenste plaats. Stop de stekker in het stopcontact en zet hem indien nodig aan.

Stroomtoevoer van het apparaat: 230 V 50 Hz

Stop de stekker in het stopcontact (230 V).

Waarschuwing:

- Alvorens de eenheid te gebruiken, controleer of de elektrische voeding compatibel is met de 230 V (50 Hz) van de eenheid.
- Koppel de stroomkabel niet aan of af met vochtige handen.
- Wanneer u van plan bent om het apparaat gedurende een lange periode niet te gebruiken (vakantie, enz.), trek de stekker uit het stopcontact.
- Wanneer u de stekker uit het stopcontact haalt, trek dan altijd aan de stekker zelf; trek niet aan het snoer om elektrocutie door een beschadigde kabel te vermijden.

Automatische waakmodus

Bij het afspelen van audiomediala vanaf een aangesloten apparaat gaat de microketen automatisch in waakmodus als:

- u 10 minuten lang op geen enkele knop drukt;
- het aangesloten apparaat gedurende 10 minuten geen audiogegevens verzonden heeft.

Werking

Druk op de knop POWER om het apparaat aan te zetten (ON) of uit te schakelen (OFF).

Het volume instellen met de afstandsbediening

Druk op de knop Volume + om het volume te verhogen en op de knop Volume – om het volume te verminderen.

Controleer de weergave op het scherm, dat de instelling van het volume moet bevestigen.

Mute-functie

Druk op de knop MUTE op de afstandsbediening. Het volume wordt gedempt en "Mute " verschijnt op het LCD-scherm. Druk nogmaals op deze knop om de mute-functie te annuleren.

De klok instellen

Nadat het toestel op de voeding is aangesloten of na een stroomuitval, geeft het LED-scherm "0:00"

weer. Het toestel moet zich in stand-by bevinden om de actuele tijd te kunnen instellen.

1. Druk op de **TIME** knop en de cijfers knipperen in het scherm.









2. Druk herhaaldelijk op de **◀◀** of **▶▶** knop totdat het juiste uur is ingesteld. Druk op de **TIME** knop om de uurinstelling te bevestigen.

3. De cijfers voor de minuten knipperen in het display.

4. Druk herhaaldelijk op de **◀◀** of **▶▶** knop totdat de juiste minuten zijn ingesteld. Druk op de **TIME** knop om de minuteninstelling te bevestigen.

De wekker instellen

Dit toestel kan als een wekker worden gebruikt. CD /USB/ FM wordt geactiveerd om op een vooraf ingestelde tijd audio af te spelen.

1. Druk op om het toestel in stand-by te zetten.
2. Zorg dat de tijd juist is ingesteld.
3. Druk in stand-by op de **ALARM** knop, het scherm wordt ingeschakeld om de wekker in te stellen en knippert.
4. Druk op de **ALARM** knop om te bevestigen en de tijdweergave knippert.
5. Druk herhaaldelijk op de  of  knop om het uur in stellen. Druk op **ALARM** om te bevestigen.
6. Druk op  of  om de minuten in te stellen.
7. Druk op **ALARM** om te bevestigen en vervolgens op  of  om CD/FM/USB-status te selecteren. Druk op **ALARM** om te bevestigen.
8. Het ingestelde volumeniveau (tussen 0 en 20) wordt weergegeven.
9. Druk in stand-by op de **ALARM** knop, het scherm wordt ingeschakeld om de wekker in te stellen en knippert.
10. Druk op de  of  knop om OFF (uit) te selecteren zodat de wekker wordt uitgeschakeld.

Inslaapmodus

Druk op de **SLEEP** knop en het scherm knippert. Druk herhaaldelijk op de knop totdat het scherm het gewenste aantal minuten weergeeft. U kunt een tijd tussen 10 en 90 minuten instellen. Het scherm knippert drie keer om te bevestigen en keert vervolgens terug naar de vorige interface. Als u de inslaapmodus wilt annuleren, druk tot OFF (uit). Het scherm knippert drie keer en de inslaapmodus wordt geannuleerd.

Afspelen

Een disc afspelen



1. Druk herhaaldelijk op **SOURCE** om de bron DISC te selecteren.
2. Breng een disc in met de bedrukte zijde naar boven gericht.
3. Het afspelen start automatisch. Als dit niet het geval is, druk op .
4. Druk op **VOL+ / VOL-** om het volume te regelen.

Afspelen onderbreken/hervatten



1. Tijdens het afspelen, druk op  om het afspelen te onderbreken of te hervatten.
2. Tijdens het afspelen, druk lang op de  /  knop om snel door/terug te spoelen.

Naar een bepaalde track gaan



Voor CD:

1. Druk op  /  om een andere track te selecteren.
2. Druk op de **VOL+ / VOL-** knop om het volume te regelen.

Voor MP3-disc en USB/SD:

1. Druk op  /  om een track of bestand te selecteren
2. Druk op de **VOL+ / VOL-** knop om het volume te regelen.

Binnen een track zoeken

1. Tijdens het afspelen, druk en houd  /  ingedrukt.
2. Laat los om het normaal afspelen te hervatten.

Naar de radio luisteren

U kunt maximaal 20 voorkeuzestations (FM) programmeren.

1. Druk op de **SOURCE** knop om de **RADIO** modus te selecteren. Het toestel opent de FM-radiomodus.
 2. Druk op  /  om een radiostation te zoeken.
 3. Druk op de  /  knop om het gewenste radiostation te selecteren
 4. Eenmaal u een radiostation hebt gevonden dat u wilt opslaan, druk op de **MEM** knop op de afstandsbediening."P01" wordt op het scherm weergegeven, druk vervolgens op **MEM+ / MEM** totdat het cijfer van de gewenste geheugenpositie op het scherm verschijnt. Druk nogmaals op de **MEM** knop om te bevestigen en het huidige radiostation op te slaan.
 5. (Auto) Druk op de **MEM** knop en het toestel start automatisch met het zoeken naar frequenties. De beschikbare radiostations worden geprogrammeerd volgens ontvangststerkte en het eerste geprogrammeerde radiostation wordt automatisch afgespeeld.
- OPGELET: Voor een optimale ontvangst, trek de antenne volledig uit en pas de positie aan.

Bluetooth-modus

U moet verschillende stappen doorlopen om uw mobiele telefoon aan te sluiten:

1. Activeer Bluetooth vanaf uw mobiele telefoon (raadpleeg de gebruiksaanwijzing van uw telefoon).
2. Druk op de knop  POWER om het apparaat aan te zetten. Druk vervolgens meerdere keren op de knop **SOURCE** tot "Bluetooth" op het lcd-scherm verschijnt. Het apparaat is klaar om automatisch te worden gekoppeld.
3. Zoek met uw mobiele telefoon naar het Bluetooth-apparaat met de naam "**DS120CD**".
4. Uw mobiele telefoon zal "**DS120CD**" detecteren en u voorstellen om al dan niet verbinding te maken.





Gebruik het wachtwoord 0000 om verbinding te maken (indien van toepassing). Eenmaal de verbinding gelukt is, verschijnt het symbool "Verbonden" op het lcd-scherm.

Automatische verbinding met uw smartphone

Koppelen is enkel nodig wanneer u het apparaat voor het eerst met uw telefoon gebruikt. Zodra het apparaat met de telefoon is gekoppeld, maakt de telefoon automatisch verbinding met het apparaat wanneer het is ingeschakeld en Bluetooth op de telefoon geactiveerd is. De volgende keer dat u het toestel inschakelt, zal het automatisch verbinding maken met de laatst verbonden mobiele telefoon.

Houd de Bluetooth-knop ingedrukt om de Bluetooth-functie uit te schakelen.

Afspelen vanaf een Bluetooth-apparaat

Eenmaal de Bluetooth-koppeling is uitgevoerd, druk op de knop  om het afspelen te starten. Druk op de knop  of  om naar het vorige of volgende nummer te gaan. Druk opnieuw op de knop  om het afspelen op pauze te zetten of te hervatten.

Vanaf een extern audioapparaat afspelen

U kunt via dit toestel naar media vanaf een extern audioapparaat, zoals een MP3-speler, luisteren.

Line In-aansluiting (vereist een 3,5mm kabel)

1. Sluit een 3,5mm kabel aan op de Line In-aansluiting op het bovenpaneel. Sluit het ander uiteinde

van de 3,5mm kabel aan op een MP3-speler of een ander audioapparaat.

2. Druk op de knop om het toestel in te schakelen.

3. Druk op de **SOURCE** knop om naar de Line In-modus te schakelen.

4. Gebruik de regelknoppen op het verbonden apparaat om audio vanaf het toestel af te spelen.

De USB/SD-ingang gebruiken

1. Steek uw USB-flashstation of de SD-kaart in de USB-aansluiting of de SD-sleuf.

2. Druk herhaaldelijk op **SOURCE** om de USB of SD-modus te selecteren en de audio wordt automatisch afgespeeld. Als dit niet het geval is, druk op .

3. Druk op **◀◀** of **▶▶** om een track te selecteren.

4. Druk op **VOL+/VOL-** om het volume te regelen.

Opmerkingen:

- De USB/SD-aansluiting is zeer gevoelig, sluit het apparaat goed aan voor een juiste werking.

Via USB opladen

Aan de bovenkant van het toestel bevindt zich een USB-lader om kleine apparaten, zoals smartphones, via USB op te laden.

Uitgaand vermogen: 5V/1A max

Waarschuwing betreffende de batterijen

Dit product bevat een of meerdere batterijen.

- Gebruik de batterijen op de juiste wijze om letsels of brand als gevolg van lekkage, oververhitting, explosie, erosie of andere schade te voorkomen.
- Bewaar nieuwe en gebruikte batterijen buiten het bereik van kinderen en andere kwetsbare personen. Gebruik het product niet langer als het batterijcompartiment niet goed sluit.
- Als de vloeistof van een alkalinebatterij in contact komt met uw huid en/of ogen, moet u deze onmiddellijk spoelen met schoon water en een arts raadplegen.
- Als een alkalinebatterij lekt, veeg de vloeistof er dan met een doekje af en vervang de batterij door een nieuwe.
- Slik de batterij(en) niet in. Als de batterij ingeslikt wordt, kan deze binnen 2 uur ernstige inwendige brandwonden veroorzaken en de dood tot gevolg hebben. Als de batterijen worden ingeslikt, neem dan onmiddellijk contact op met een antigifcentrum en raadpleeg een arts.
- Gebruik AA Ni-MH-, alkaline- of lithiumbatterijen.
- Laad deze batterijen niet op. Het opladen van niet-oplaadbare batterijen veroorzaakt gas- en/of warmte-emissies die tot explosies en/of brand kunnen leiden.
- Gebruik geen verschillende soorten batterijen of nieuwe en oude batterijen tegelijk.
- Plaats de batterijen correct volgens hun polariteit (+ en -).
- Breng dezelfde polen van de batterijen niet met elkaar in contact.
- Verwijder snel lege batterijen. De batterij kan oplossen als deze niet op de juiste manier wordt vervangen of als het apparaat lange tijd niet wordt gebruikt.
- Vervang de batterij door hetzelfde of een gelijkwaardig model.
- Batterijen (of batterijblok of batterij) mogen niet worden blootgesteld aan overmatige hitte, zoals zonlicht, vuur, enz.
- Verhit de batterijen niet en gooi ze niet in vuur of water.
- Verwijder de batterijen niet met een metalen tang of gebruik geen metalen voorwerpen zoals de punt van een balpen of tangen. Voorkom dat de batterijen vervormd, geplet of doorboord worden.
- Haal de batterijen niet uit elkaar.
- Bedek de uiteinden van de batterijen met plakband om explosie en verbranding te voorkomen wanneer u ze weggooit.
- Gelieve batterijen op een milieuvriendelijke manier weg te gooien
- Gooi batterijen niet weg met het gewone huisvuil.
- Wanneer u batterijen weggooit, zorg er dan voor dat u voldoet aan de plaatselijke voorschriften voor afvalverwerking.

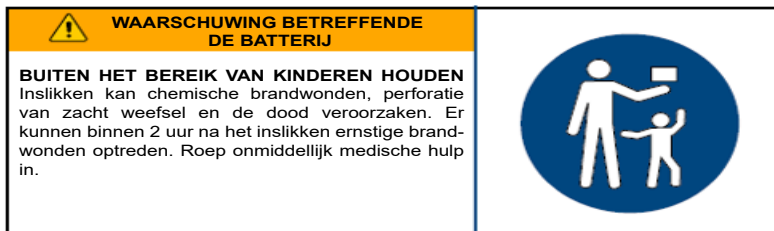

Technische kenmerken van het apparaat

Type	Technische kenmerken	Type	Technische kenmerken
Breedband speaker	3" (5 W)*4	Draadloze frequentie	2.402 - 2.480 MHz
Piekvermogen	60 W	FM-frequentie	88,8 - 108 MHz
RMS-vermogen	10 W		
Energieverbruik	0,6 W	Bluetooth-versie	5.0
Ingangsvermogen	100-230 v,50/60 Hz	Transmissie-afstand	10 m
Impedantie van de keten	8 Ω	Maximaal uitgangsvermogen (EIRP)	0.02 dbm
Frequentie van de keten	60 Hz - 20K Hz	Ingang/Uitgang	CD, Bluetooth, Ingang sector, FM, USB
Signaal-ruisverhouding	≥ 75 dB	Vervorming	< 1 %
Bluetooth koppelingsnaam	DS120CD	Afmetingen	138 x 178x 860 mm

Opmerking: De maximale verbindingsafstand is ongeveer 10 meter. Plaats uw Bluetooth-speaker zo dicht mogelijk bij het apparaat om te voorkomen dat de verbinding wordt onderbroken.

In een omgeving met elektrostatische ontladingen, kan het toestel uitschakelen. De gebruiker moet dan de batterij opladen en het toestel resetten.

Milieubescherming



Uw product is ontworpen en vervaardigd uit materialen en onderdelen van hoge kwaliteit die gerecycled en herbruikt kunnen worden. Het is belangrijk op de hoogte te zijn van de milieuaspecten en het correct weggooien van de batterijen.



De doorgestreepte afvalcontainer op een product betekent dat het product onder de Europese richtlijn 2002/96 /EG valt. Vraag na bij uw gemeente waar u elektrische en elektronische producten kunt afdanken. Houd u aan de plaatselijke regels en gooi uw afgedankte producten niet bij het gewone huishoudelijke afval. Een juiste afvoer van dit product draagt bij aan het voorkomen van schadelijke gevolgen voor het milieu en de menselijke gezondheid.

Aanvullende informatie

- Om stroom te besparen zal het apparaat automatisch in slaapstand gaan wanneer er gedurende een bepaalde tijd geen geluid uitkomt. U kunt het apparaat opnieuw inschakelen met behulp van de aan/uit-knop.
- Als er een inkomend telefoongesprek is terwijl de DS120CD/DS121CD/DS122CD met uw mobiele telefoon voor het afspelen van muziek is verbonden, wordt het afspelen automatisch onderbroken wanneer u het telefoongesprek beantwoordt en wordt het hervat zodra u het telefoongesprek beëindigt (afhankelijk van het type van uw mobiele telefoon is het mogelijk dat het afspelen na het beëindigen van de oproep nog onderbroken is.)
- Het woord Bluetooth®, het merk en het logo zijn handelsmerken van Bluetooth SIG, Inc. en Bigben Interactive gebruikt deze merken onder licentie. Alle andere handelsmerken zijn het eigendom van hun respectieve eigenaars.
- THOMSON is een handelsmerk van Talisman Brands, Inc. dat onder licentie wordt gebruikt door Bigben Interactive.
- Dit product wordt vervaardigd en verkocht onder de verantwoordelijkheid van Bigben Interactive.
- THOMSON en het THOMSON-logo zijn handelsmerken gebruikt onder licentie van Bigben Interactive - Voor meer informatie: www.thomson-brand.com.
- Alle andere producten, diensten, bedrijfsnamen, handelsmerken, handelsnamen, productnamen en logo's waarnaar hierin wordt verwezen, zijn het eigendom van hun respectieve eigenaren.

Conformiteitsverklaring

- Bigben Interactive verklaart bij deze dat de installatie voor radioverbinding van het type DS120CD/DS121CD/DS122CD voldoet aan de richtlijn 2014/53/EU. De volledige EU-conformiteitsverklaring is te raadplegen op de volgende website: <https://www.bigbeninteractive.com/support/>

Garantie

Bigben geeft een garantie van 2 jaar op dit product vanaf de datum van aankoop behalve in de landen van de Economische Europese Ruimte waarin de garantie langer is. Wij raden u aan uw kassabon te bewaren voor het geval er klachten zijn. De garantie dekt defecten te wijten aan een materieel defect, een ontbrekend onderdeel of een fabricagefout. Neem in dat geval contact op met de dienst technische ondersteuning. Wanneer het product defect is, dient u naar uw verkooppunt te gaan met uw kassabon. De garantie dekt geen problemen door niet-conform gebruik.

Klantenservice

Neem voor technische problemen contact op met onze klantenservice:

Nederland: customerservice@bigben-interactive.nl

België: customerservice@bigben-interactive.be

Vervaardigd in China

Vervaardigd door BIGBEN INTERACTIVE SA

396-466, rue de la Voyette - CRT2

59273 Fretin, - Frankrijk

www.bigben.eu



Fabricant : Bigben Interactive FRANCE

396-466, rue de la Voyette – CRT2

59273 Fretin, France

Vertrieben von Bigben Interactive DEUTSCHLAND GmbH

Walter Gropius Str. 28, 50126 Bergheim, Deutschland

Distribué par Bigben Interactive Belgium s.a./n.v.

Boulevard d'Angleterre 2 / Bte 4

1420 Braine l'Alleud

Gedistribueerd door Bigben Interactive NEDERLAND b.v.

's-Gravelandseweg 80, 1217 EW Hilversum, Nederland

Distribuido por Lineas Omenex Metronic S.L.

Pol. Ind. Can Salvatella – Avda. Arraona 54-56

08210 Barberà del Vallès (BCN) - España / Portugal

Distribuito da Metronic Italia s.r.l.

via Marconi 31, 20071 Vermezzo con Zelo (MI), Italia

FABRIQUÉ EN CHINE / MADE IN CHINA

HOTLINE

FRANCE, du lundi au vendredi (sauf jours fériés) -
9h00-18h00 : www.bigben.fr/support (Chatbot)
ou support@bigben.fr

DEUTSCHLAND, Montag bis Freitag von
09:00 bis 18:00 Uhr (außer an Feiertagen)
Tel.: 02271-9047997

Mail: support@bigben-interactive.de

BELGIQUE, customerservice@bigben-interactive.be

NEDERLAND, customerservice@bigben-interactive.nl

ESPAÑA / PORTUGAL, soporte@metronic.com

Tel.: +34 93 713 26 25

ITALIA, tecnico@metronic.com - Tel. : 02 94 94 36 91

OTHERS, from Monday to Friday - 9.00 am - 6.00 pm

www.bigben.fr/support (Chatbot) & support@bigben.fr

www.bigben.eu

